

# BeoVision 11

BeoVision 11-40

BeoVision 11-46

BeoVision 11-55

## Estimado cliente

Esta guía contiene información complementaria acerca del equipo y describe con más detalle algunas de las características y funciones que se explican en la guía de Primeros pasos. Entre otras cosas, en esta guía encontrará información acerca de la configuración del equipo, el control con un terminal a distancia Bang & Olufsen y el establecimiento de una conexión por cable o inalámbrica.

Esta guía se actualiza periódicamente para reflejar, por ejemplo, las nuevas características y funciones que aportan las actualizaciones de software.

Encontrará información acerca de tales características y funciones en el menú INFORMACIÓN ÚTIL, accesible a través del menú CONFIGURACIÓN.

También puede obtener información complementaria y respuestas a las preguntas más frecuentes acerca del equipo en el sitio web

[www.bang-olufsen.com/customerservice](http://www.bang-olufsen.com/customerservice).

## **Comprender la guía, 4**

Cómo usar las ilustraciones para navegar a través de los menús empleando un terminal a distancia.

## **Establecimiento de las posiciones que debe adoptar el televisor al girar, 6**

Cómo configurar las posiciones predefinidas que debe adoptar un soporte de pie o pared motorizado al girar.

## **Conexiones, 7**

Ejemplos de conexión de equipos externos, como un PC o una cámara. Cómo restablecer la configuración predeterminada.

## **Instalación de equipos externos, 13**

Cómo registrar los equipos conectados en el menú CONFIGURACIÓN LISTA FUENTES.

## **Uso de canales, grupos y listas, 15**

Cómo crear, editar y usar grupos y listas, editar y agregar canales y ver canales de pago por visión (si están disponibles).

## **Actualización de canales, 18**

Cómo actualizar canales o volver a instalar todos los canales.

## **Configuración de altavoces: sonido envolvente, 20**

Cómo configurar el televisor para que forme parte de un sistema de sonido envolvente.

## **Ajuste de los parámetros de imagen y sonido, 23**

Cómo ajustar los parámetros de imagen y sonido, y usar los modos de imagen.

## **Configuración de las funciones de televisión 3D, 25**

Cómo configurar el televisor para ver televisión 3D.

## **Uso habitual de los modos de sonido y los grupos de altavoces, 26**

Cómo alternar entre los diferentes modos de sonido y grupos de altavoces.

## **Ver dos fuentes simultáneamente, 28**

Cómo ver dos fuentes simultáneamente.

## **Información acerca de un programa, 29**

Cómo abrir el panel de información acerca de un programa y cambiar la configuración de las opciones de audio y subtítulos. Cómo activar la función HbbTV.

## **Grabación de un programa, 32**

Cómo configurar un temporizador, ver la lista de temporizadores y copiar el contenido del búfer de la función Timeshift al disco duro grabador opcional.

## **Edición de grabaciones, 36**

Cómo proteger, ordenar, recortar, dividir o eliminar grabaciones, así como asignar nombres a las mismas. Cómo cambiar la categoría de una grabación o activar la función de bloqueo paterno.

## **Función WebMedia, 37**

Cómo explorar sitios web y agregar aplicaciones empleando la función WebMedia.

## **Función HomeMedia, 39**

Cómo explorar fotografías y reproducir archivos de música a través del televisor.

## **Temporizador de sueño, 42**

Cómo configurar el televisor para que se apague automáticamente.

## **Configuración de energía, 43**

Cómo configurar el consumo energético y la función de standby automático. Cómo conseguir que el televisor lleve a cabo el proceso de arranque en menos tiempo.

## **Control de acceso, 44**

Cómo crear un código de acceso para impedir que otras personas puedan ver determinados canales o grabaciones y editar su configuración.

## **Matriz HDMI, 45**

Cómo configurar el menú MATRIZ HDMI.

## **Sistema de código PIN, 46**

Cómo usar el sistema de código PIN.

## **Actualización de software y servicios, 47**

Cómo actualizar el software y obtener información acerca de los módulos.

## **Tablas PUC (Peripheral Unit Controller), 48**

Cómo descargar y quitar tablas PUC.

## **Función Digital Text, 49**

Cómo habilitar o deshabilitar la función Digital Text/MHEG.

## **Teletexto, 50**

Cómo guardar páginas de teletexto favoritas como páginas MEMO.

## **Control de otros equipos con Beo4 o Beo6, 52**

Cómo controlar equipos externos (como receptores digitales, reproductores de DVD, etc.).

## **Configuración de red, 54**

Cómo crear una red y obtener información acerca de la misma.

## **Distribución de sonido a través de una red Network Link, 57**

Cómo crear conexiones periféricas y controlar un sistema periférico.

## **Conexión y control de un sistema de audio, 59**

Cómo conectar un sistema de audio al televisor y controlar un sistema de audio/vídeo integrado.

## **Control de dos televisores instalados en la misma habitación, 61**

Programación de opciones Option y control de dos televisores instalados en la misma habitación.

## **Dos televisores conectados a través de la interfaz Network Link, 62**

Cómo conectar otro televisor al televisor y controlar un sistema de vídeo integrado.

# Comprender la guía

## Acceso a un menú

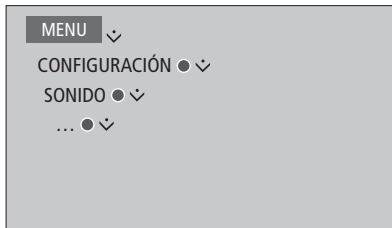

Esta jerarquía de menús describe el acceso a un menú con el fin de aplicar una configuración. Pulse **MENU** en el terminal a distancia; a continuación, presione el botón de navegación hacia abajo y pulse el botón **central** para seleccionar y abrir el menú.

Si hay textos de ayuda disponibles, pulse el botón **azul** en el terminal a distancia para abrirlos.

*Ejemplo de acceso a un menú.*



---

## Uso de un terminal a distancia

<i>Activar un modo de imagen directamente con Beo4 ...</i>	
Pulsar para abrir PICTURE en el visor de Beo4	 
	 
Pulsar para seleccionar un modo de imagen	
Recorrer los modos	
Mantener pulsado para hacer desaparecer PICTURE del visor	

Si corresponde, se mostrará una secuencia de instrucciones similar a la de la izquierda, destinada a describir las acciones que deben llevarse a cabo empleando el terminal a distancia.

- Un rectángulo de color gris oscuro indica que es preciso pulsar un botón físico.
- Un rectángulo de color gris claro indica que es preciso pulsar un botón programable de Beo4/Beo6. En Beo4, pulse **LIST** para acceder a los botones programables. (Beo6: pulse ). El botón aparecerá en el visor o la pantalla de Beo4/Beo6.

- El botón de navegación se representa por medio de los símbolos <  >, que se muestran cuando es preciso presionar el botón de navegación en una dirección.
- El botón **central** se representa por medio del símbolo , que se muestra cuando es preciso pulsar el botón **central**.

*Ejemplo de una secuencia de instrucciones que debe llevarse a cabo con el terminal a distancia Beo4.*

*Continúa en la página siguiente ...*

## Terminal a distancia Beo4 con botón de navegación

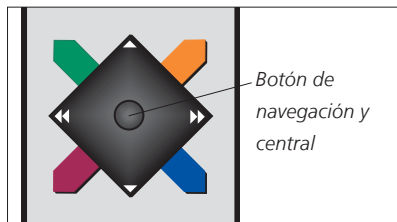

Si dispone de un terminal a distancia Beo4 con botón de navegación, presione el botón **central** hacia arriba, hacia abajo, hacia la izquierda o hacia la derecha para desplazarse a través de los menús. Pulse el botón **central** hacia dentro para confirmar una selección o una configuración en un menú.

Abra el menú superpuesto pulsando **MENU** mientras el televisor se encuentre encendido.

Para retroceder a través de los menús, pulse **BACK**.

Para abandonar todos los menús, mantenga pulsado **BACK**.

Recuerde que el terminal a distancia Beo4 debe permanecer configurado en el modo 1 (consulte la guía en línea de Beo4 si desea obtener más información). El televisor no se puede controlar empleando un terminal a distancia Beo4 sin botón de navegación.

## Terminal a distancia Beo6

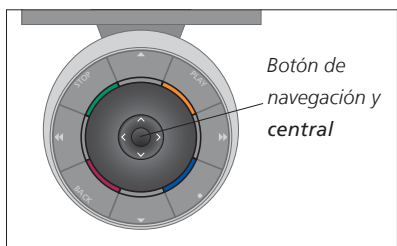

Si desea controlar el televisor empleando un terminal a distancia Beo6, presione el botón **central** hacia arriba, hacia abajo, hacia la izquierda o hacia la derecha para desplazarse a través de los menús. Pulse el botón **central** hacia dentro para confirmar una selección o una configuración en un menú.

Abra el menú superpuesto pulsando **Menú** mientras el televisor se encuentre encendido.

Para retroceder a través de los menús, pulse **BACK**.

Para abandonar todos los menús, mantenga pulsado **BACK**.

Recuerde que, si agrega nuevos equipos a la instalación, deberá solicitar la reconstrucción del terminal a distancia Beo6.

## Aplicación BeoRemote



Para que la aplicación BeoRemote funcione correctamente, la tableta y el televisor deben pertenecer a la misma red inalámbrica.

La aplicación BeoRemote facilita el control del televisor empleando una tableta y resulta especialmente útil para explorar sitios web o aplicaciones con la función [WebMedia](#).<sup>\*1</sup> El televisor y la tableta deben pertenecer a la misma red y la opción **REACTIVAR CON WLAN** o **REACTIVAR CON LAN** debe encontrarse configurada como **ACTIVO** en el menú **RED** del televisor. De este modo, el televisor podrá encenderse automáticamente si se encuentra en modo standby. Considere, no obstante, que el consumo del televisor en modo standby aumenta ligeramente en este caso.

La aplicación BeoRemote proporciona las mismas funciones que pone al alcance del usuario un terminal a distancia Beo4. No obstante, no es compatible con todas las funciones accesibles al pulsar el botón **LIST** en dicho terminal a distancia.

Pulse el icono de menú (≡) para abrir el menú del televisor. El panel de navegación (⏮) funciona de forma

similar al botón de navegación de Beo4. Pulse la parte central para llevar a cabo una selección. Pase un dedo para recorrer una lista de opciones y activar las funciones del televisor.

Para retroceder a través de los menús, pulse ⏪.

Para abandonar todos los menús, mantenga pulsado ⏪.

La aplicación BeoRemote cuenta con una breve guía incorporada que describe el uso básico de la aplicación (la encontrará en el menú **SETTINGS**).

*Recuerde que el proceso de configuración inicial sólo puede llevarse a cabo empleando un terminal a distancia Beo4/Beo6. Para usar la aplicación BeoRemote, el televisor debe permanecer conectado a una red.*

<sup>\*1</sup>BeoRemote es compatible con tabletas iOS (versión más reciente del sistema operativo) y Android (versión 3.2 o posterior del sistema operativo).

# Establecimiento de las posiciones que debe adoptar el televisor al girar

Si el televisor está equipado con el soporte de pie o pared motorizado opcional, podrá emplear el terminal a distancia para girarlo.

También puede configurar el televisor para que gire automáticamente hacia la posición que desee al encenderlo. El televisor puede adoptar una posición diferente durante la escucha de un receptor de radio conectado, por ejemplo, y volver de nuevo a una posición de reposo al apagarlo. Asimismo, es posible configurar otras posiciones adaptadas a diferentes posiciones de escucha o visualización.

Si el televisor está equipado con el soporte motorizado, podrá girarlo e inclinarlo también manualmente.

## Predefinir las posiciones del soporte

Elija las posiciones que deberá adoptar el soporte cuando encienda el televisor, cuando seleccione el modo de audio y cuando lo apague. Puede también predefinir posiciones adaptadas a áreas particulares como, por ejemplo, su sillón de lectura o la mesa del comedor.

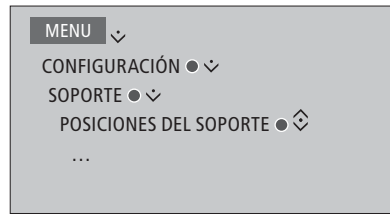

Abra el menú POSICIONES DEL SOPORTE para guardar una posición, asignarle un nombre o eliminarla.

Si desea guardar la posición actual del soporte en un campo de posición vacío, pulse el botón **central** tras seleccionar el campo. A continuación, el sistema le permitirá asignar un nombre a la posición.

Los nombres de las posiciones **STANDBY**, **VÍDEO** y **AUDIO** no se pueden modificar; además, tales posiciones no se pueden eliminar. Tampoco es posible cambiar el nombre de aquellos campos en los que no se haya guardado una posición. Los campos vacíos se distinguen por el indicativo <...>. En ciertos idiomas, es preciso elegir entre varios nombres predefinidos.

## Calibración de las funciones de movimiento motorizado

Si la instalación incorpora un soporte de pie o pared motorizado, se le pedirá que calibre las posiciones límite de las funciones de movimiento motorizado durante el proceso de configuración inicial. Las funciones de movimiento motorizado del televisor no funcionarán hasta que se haya llevado a cabo el proceso de calibración. Si el televisor se coloca posteriormente en otro lugar (como, por ejemplo, en una esquina), puede que sea necesario volver a calibrar las funciones de movimiento motorizado.

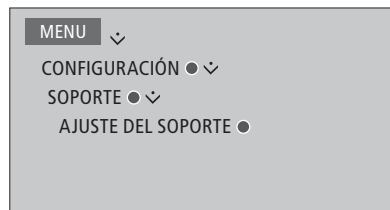

Dependiendo de la instalación, el menú contendrá opciones correspondientes a las posiciones del soporte de pie o el soporte de pared.

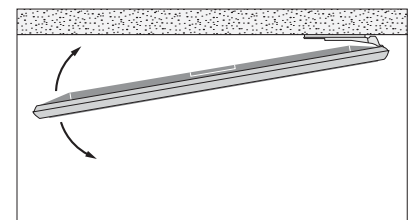
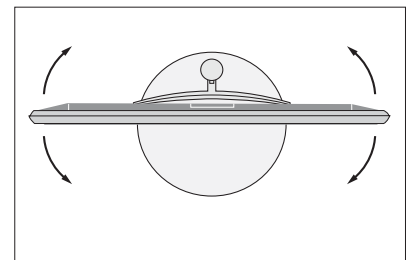

El proceso de calibración permite establecer el ángulo máximo que debe alcanzar el televisor al girar hacia la izquierda y hacia la derecha.

# Conexiones

El panel de conexiones del televisor permite conectar cables de entrada de señal y una amplia variedad de equipos periféricos, como reproductores de vídeo o sistemas de música Bang & Olufsen.

Registre los equipos que conecte a estas tomas en el menú CONFIGURACIÓN LISTA FUENTES. [Consulte la página 13](#) si desea obtener más información.

Recuerde desconectar el televisor de la red eléctrica antes de conectar cualquier equipo al mismo, excepto si la conexión tiene lugar a través de las tomas HDMI IN o USB.

Según los equipos que desee conectar al televisor, puede que necesite hacer uso de ciertos cables y, quizá, también adaptadores. Su distribuidor de Bang & Olufsen pone a su disposición un amplio surtido de cables y adaptadores.

*Si necesita restablecer la configuración predeterminada del televisor, abra el menú CONFIGURACIÓN REGIONAL y seleccione otro país. El sistema le pedirá que confirme la operación de restablecimiento. La configuración aplicada se eliminará y deberá llevar a cabo de nuevo el proceso de configuración inicial (siga las instrucciones que aparecerán en la pantalla).*

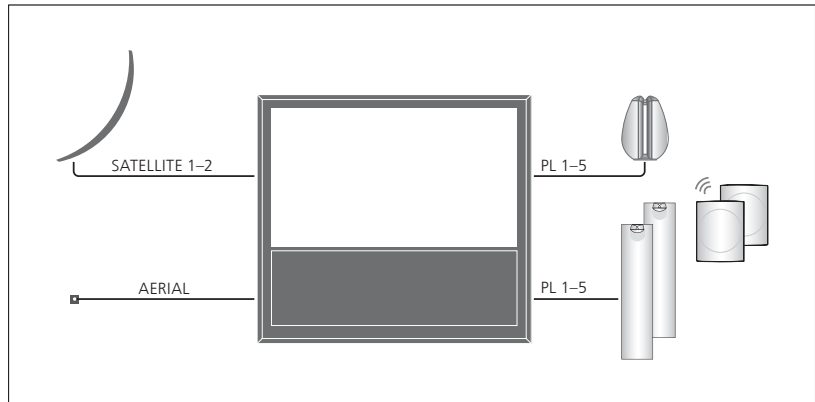

Dependiendo del sintonizador que incorpore el televisor, puede que el equipo disponga de una o dos entradas de satélite, o bien que no disponga de ninguna.

Si dispone del disco duro grabador opcional, deberá usar un cabezal LNB con dos salidas. Si cuenta con más de una antena parabólica, deberá instalar también un conmutador DiSEqC. Solicite más información a su distribuidor de Bang & Olufsen.

## Altavoces

Use altavoces BeoLab de Bang & Olufsen. Su distribuidor de Bang & Olufsen pone a su disposición un amplio surtido de cables para altavoces.

### *Si el televisor está equipado con un módulo Power Link inalámbrico ...*

Para que la conexión inalámbrica tenga lugar de la mejor forma posible, se recomienda situar todos los altavoces inalámbricos a una distancia inferior a 9 m (29,5 ft) del televisor.

No coloque obstáculos frente al televisor o los altavoces inalámbricos; ello podría perjudicar la conexión inalámbrica. Los altavoces inalámbricos deben instalarse en una única habitación y ser visibles desde el televisor. Consulte la guía que acompaña a los altavoces si desea obtener información acerca de la posibilidad de conectarlos de forma inalámbrica.

## Equipos con salida HDMI™

Los equipos con salida HDMI (como los receptores digitales) se pueden conectar a cualquier toma HDMI disponible en el televisor. [Consulte la página 13](#) si desea obtener más información acerca de la configuración de un equipo externo para su uso.

*Una fuente configurada se puede seleccionar empleando el botón que le haya sido asignado o a través de la LISTA DE FUENTES. Si el televisor detecta la conexión de una fuente no configurada, ofrecerá al usuario tres posibilidades: no hacer nada, mostrar la fuente o configurarla.*

*Los equipos externos se pueden controlar empleando su propio terminal a distancia o un terminal a distancia Bang & Olufsen, para lo cual es preciso descargar una tabla PUC (Peripheral Unit Controller) específica, si está disponible ([consulte la página 48](#)).*

## Conexión de fuentes digitales

El equipo admite la conexión de fuentes HDMI externas (como, por ejemplo, un receptor digital, un PC o una consola de videojuegos). Recuerde que puede configurar todos los equipos que conecte al televisor ([consulte la página 13](#)).

Según los equipos que desee conectar al televisor, puede que necesite hacer uso de ciertos cables y, quizá, también adaptadores. Si la instalación contiene más de dos equipos que deban conectarse a una toma PUC, deberá adquirir un cable PUC complementario. Su distribuidor de Bang & Olufsen pone a su disposición un amplio surtido de cables y adaptadores.

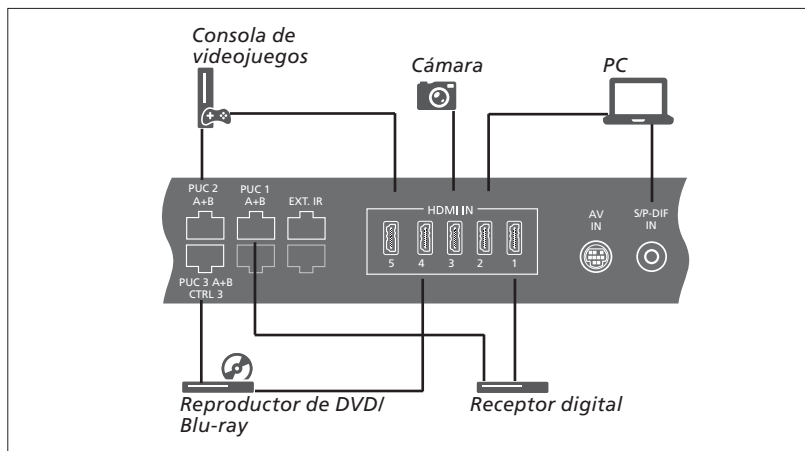

Ejemplo de conexión de fuentes digitales.

### Conectar un receptor digital

- > Conecte el cable a la toma del receptor digital que corresponda.
- > Pase el cable y conéctelo a una toma HDMI IN del televisor.
- > Si desea poder controlar el receptor digital empleando un terminal a distancia Bang & Olufsen, conecte un transmisor IR a una de las tomas PUC y colóquelo frente al receptor IR del receptor digital. [Consulte la página 11 si desea obtener más información acerca de los transmisores IR.](#)
- > Siga las instrucciones que aparecerán en la pantalla para configurar la fuente.

### Conectar un reproductor de DVD/Blu-ray

- > Conecte el cable a la toma del reproductor de DVD/Blu-ray que corresponda.
- > Pase el cable y conéctelo a una toma HDMI IN del televisor.
- > Si desea poder controlar el reproductor de DVD/Blu-ray empleando un terminal a distancia Bang & Olufsen, conecte un transmisor IR a una de las tomas PUC y colóquelo frente al receptor IR del reproductor de DVD/Blu-ray. [Consulte la página 11 si desea obtener más información acerca de los transmisores IR.](#)
- > Siga las instrucciones que aparecerán en la pantalla para configurar la fuente.

### Conectar una consola de videojuegos

- > Conecte el cable a la toma de la consola de videojuegos que corresponda.
- > Pase el cable y conéctelo a una toma HDMI IN del televisor.
- > Si desea poder controlar la consola de videojuegos empleando un terminal a distancia Bang & Olufsen, conecte un transmisor IR a una de las tomas PUC y colóquelo frente al receptor IR de la consola de videojuegos. [Consulte la página 11 si desea obtener más información acerca de los transmisores IR.](#)
- > Siga las instrucciones que aparecerán en la pantalla para configurar la fuente.\*<sup>1</sup>

### Conectar una cámara

- > Conecte el cable a la toma de la cámara que corresponda.
- > Pase el cable y conéctelo a una toma HDMI IN del televisor.
- > Siga las instrucciones que aparecerán en la pantalla para configurar la fuente.

<sup>1</sup>\*Si selecciona la fuente CONSOLA DE VIDEOJUEGOS, se activará el modo de imagen JUEGO de forma predeterminada. Puede activar otro modo de imagen temporalmente a través del menú IMAGEN ([consulte la página 24](#)).



## Conexión de un equipo informático

Antes de conectar un equipo informático al televisor, desconecte de la red eléctrica el televisor, el equipo informático y todos los equipos externos.

### Conectar un equipo informático

- > Conecte un cable de tipo apropiado a la toma de salida DVI o HDMI del equipo informático y a una toma HDMI IN del televisor.
- > Si decide usar la toma de salida DVI del equipo informático, conecte un cable de tipo apropiado a la salida de sonido digital del equipo informático y a la toma S/P-DIF IN del televisor (de lo contrario, no podrá escuchar el sonido generado por el equipo informático a través de los altavoces conectados al televisor).
- > Vuelva a conectar el televisor, el equipo informático y todos los equipos externos a la red eléctrica. Recuerde que el equipo informático debe permanecer conectado a una toma de suministro eléctrico con toma de tierra, tal y como se especifica en sus instrucciones de instalación.

---

## Conexión de una fuente analógica

El televisor admite la conexión de una fuente analógica (como una consola de videojuegos o un reproductor de cintas de vídeo). [Consulte la página 13](#) si desea obtener información acerca de la configuración de un equipo externo.

Antes de conectar un equipo externo, desconecte de la red eléctrica todos los sistemas.

### Conectar una fuente analógica

- > Conecte el cable a la toma del equipo que corresponda.
- > Disponga el cable y conéctelo a la toma AV IN del televisor.
- > Vuelva a conectar el televisor y los equipos externos a la red eléctrica.
- > Si desea poder controlar la fuente analógica empleando un terminal a distancia Bang & Olufsen, conecte un transmisor IR a una de las tomas PUC y colóquelo frente al receptor IR de la fuente analógica. [Consulte la página 11 si desea obtener más información acerca de los transmisores IR.](#)
- > Siga las instrucciones que aparecerán en la pantalla para configurar la fuente.

*Puede que necesite hacer uso de ciertos cables y, quizá, también adaptadores. Su distribuidor de Bang & Olufsen pone a su disposición un amplio surtido de cables y adaptadores.*

## Conexión de altavoces al televisor

El televisor admite la conexión de un máximo de diez altavoces y subwoofers cableados y, si está equipado con un módulo Power Link inalámbrico, un máximo de ocho altavoces y subwoofers inalámbricos. [Consulte la página 20](#) si desea obtener más información acerca de la configuración de altavoces inalámbricos.

Antes de conectar un equipo externo, desconecte de la red eléctrica todos los sistemas.

Según los equipos que desee conectar al televisor, puede que necesite hacer uso de ciertos cables y, quizá, también adaptadores. Su distribuidor de Bang & Olufsen pone a su disposición un amplio surtido de cables y adaptadores.

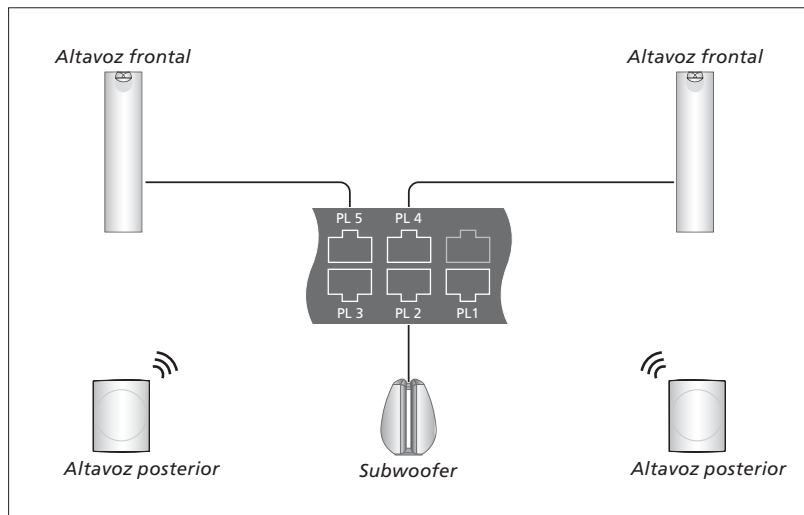

Ejemplo de conexión de un grupo de altavoces.

### Conectar los altavoces

- > Conecte un cable Power Link a la toma correspondiente de los altavoces que desee conectar al televisor.\*<sup>1</sup>
- > Pase los cables y conéctelos a las tomas PL 1–5 del televisor.
- > Pase un cable Power Link entre las tomas correspondientes de los demás altavoces, si forman parte de la instalación.
- > Conecte un cable Power Link a las tomas correspondientes del subwoofer, si forma parte de la instalación.
- > Pase el cable y conéctelo a una toma disponible del grupo de tomas PL 1–5 del televisor.
- > Vuelva a conectar el televisor y los equipos externos a la red eléctrica.

La conexión de dos altavoces a una toma PL sólo puede llevarse a cabo empleando un cable especial. Si no es posible conectar los altavoces en cascada, será preciso instalar un divisor (póngase en contacto con su distribuidor de Bang & Olufsen si desea obtener más información).

<sup>1</sup>\*Recuerde configurar el interruptor de posición de los altavoces según corresponda (izquierda o derecha).

## Control

Durante la configuración de una fuente compatible con el controlador PUC a través del menú CONFIGURACIÓN LISTA FUENTES, es posible especificar el modo en que aquella está conectada. Para ello, el sistema pone a su disposición las opciones CONEXIÓN (cable) y ADAPTADOR DE INFRARROJOS (transmisor IR). Si selecciona CONEXIÓN, deberá escoger entre las opciones MODULACIÓN ACTIVADA y MODULACIÓN DESACTIVADA. Póngase en contacto con su distribuidor de Bang & Olufsen si desea obtener información acerca de los tipos de cable y la configuración de los parámetros de modulación.

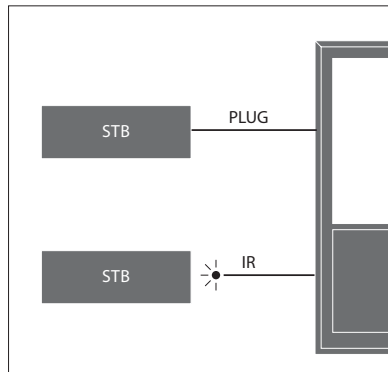

**Transmisores IR:** Si desea controlar un equipo de otro fabricante empleando un terminal a distancia Beo4/Beo6, coloque un transmisor IR de Bang & Olufsen junto al equipo del otro fabricante y conéctelo a una de las tomas PUC del panel de conexiones. Sitúe el transmisor IR cerca del receptor IR del equipo externo para que el uso con el terminal a distancia tenga lugar correctamente. Antes de fijar el transmisor IR, compruebe si puede navegar a través de los menús del equipo en la pantalla del televisor empleando el terminal a distancia Beo4/Beo6.

Si necesita adquirir un cable PUC complementario, póngase en contacto con su distribuidor de Bang & Olufsen.

[Consulte la página 48](#) si desea obtener más información acerca de la descarga de tablas PUC (Peripheral Unit Controller) para receptores digitales.

---

## Canales digitales

Si desea ver canales codificados, póngase en contacto con el proveedor de servicios que corresponda. El proveedor de servicios le registrará como espectador autorizado (normalmente, previo pago de la cuota correspondiente). A continuación, le proporcionará una tarjeta inteligente y un módulo CA. Recuerde que tales componentes sólo son válidos para un proveedor de servicios, por lo que sólo le permitirán ver ciertos canales.

Un módulo CA es un 'lector de tarjetas' capaz de usar la información almacenada en una tarjeta inteligente para descodificar las señales codificadas transmitidas por un proveedor de servicios. Si no se instalan tarjetas inteligentes y módulos CA en el televisor, sólo será posible ver canales sin codificar (también conocidos como canales de emisión 'en abierto').

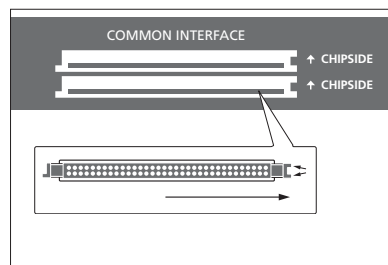

Póngase en contacto con su distribuidor de Bang & Olufsen si desea obtener más información acerca de los módulos CA compatibles.

Una tarjeta inteligente debe permanecer insertada en su módulo CA a menos que el proveedor de servicios solicite su extracción. Esto último cobra especial importancia cuando el proveedor de servicios desea enviar información nueva a la tarjeta inteligente.

Inserte una tarjeta inteligente con cuidado en el módulo CA. En un lado del módulo CA se aprecia una protuberancia, dos en el caso del lado opuesto. Si el televisor no recibe ninguna señal, compruebe que las tarjetas inteligentes y los módulos CA se encuentren insertados correctamente.

Algunas tarjetas inteligentes y módulos CA permiten acceder a menús especiales cuyo uso no se describe en esta guía. Si fuera el caso, siga las instrucciones proporcionadas por el proveedor de servicios.

Continúa en la página siguiente ...

### Activación de un módulo CA

El menú MÓDULOS CA permite activar o desactivar un módulo CA destinado a la recepción de canales de televisión digital terrestre, televisión por cable o televisión por satélite. En algunos países, puede resultar útil deshabilitar el módulo CA vinculado a la televisión por satélite para mejorar el rendimiento del módulo CA vinculado a la televisión digital terrestre.

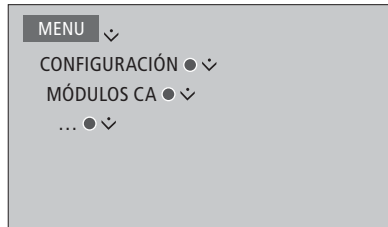

*También es posible acceder a un módulo CA desde el menú principal o la pantalla de Beo6 cuando el sintonizador de televisión es la fuente activa.*

# Instalación de equipos externos

Si conecta un equipo de vídeo externo al televisor, deberá registrarlo en el menú LISTA DE FUENTES.

Si el televisor se encuentra encendido al conectar un equipo externo a la toma HDMI IN, detectará una fuente no configurada. Aparecerá un mensaje en la pantalla; siga las instrucciones que aparecerán a continuación para configurar la fuente.

Las fuentes poseen configuraciones predeterminadas de sonido e imagen que resultan aptas para la mayoría de situaciones; dichas configuraciones, no obstante, pueden ser modificadas en cualquier momento. Seleccione una fuente y, a continuación, el menú CONFIGURACIÓN AVANZADA.

Si dispone de un terminal a distancia Beo6 configurado específicamente para las fuentes conectadas al televisor y cambia el botón vinculado a una fuente en el televisor, el botón correspondiente del terminal a distancia Beo6 dejará de funcionar. Póngase en contacto con su distribuidor de Bang & Olufsen para solicitar la reconfiguración del terminal a distancia Beo6.

## ¿Qué equipos hay conectados?

Registrar los equipos conectados al televisor permite controlarlos empleando un terminal a distancia Beo4/Beo6.

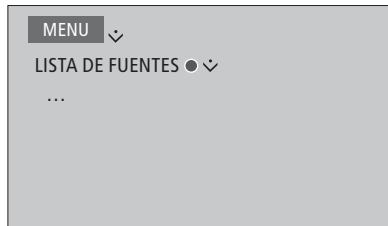

Marque una fuente y pulse el botón **rojo** para configurarla. Asigne entonces un nombre a la fuente y seleccione el botón al que desee vincularla. La fuente quedará así lista para su uso.

*Cuando el televisor detecta un equipo nuevo, muestra en la pantalla las siguientes opciones: NO HACER NADA, MOSTRAR FUENTE y CONFIGURAR LA FUENTE CONECTADA A ESTA TOMA. Si desea configurar el equipo, presione el botón de navegación hacia arriba o hacia abajo para marcar la última opción y pulse el botón central para abrir el menú de configuración.*

## Descargar una tabla PUC

A lo largo del procedimiento de configuración, el televisor le preguntará si desea poder controlar el equipo conectado empleando un terminal a distancia Beo4/Beo6. Siga las instrucciones que aparecerán en la pantalla para descargar la tabla PUC (Peripheral Unit Controller) apropiada, si está disponible.\*<sup>1</sup> Recuerde que el televisor debe contar con conexión a Internet para poder llevar a cabo esta operación.

Si el equipo externo no aparece en la lista de descarga, significará que no existe ninguna solución de control compatible con el mismo en la actualidad y deberá seleccionar FUENTE NO COMPATIBLE. En tal caso, no podrá controlar el equipo empleando un terminal a distancia Beo4/Beo6. Póngase en contacto con su distribuidor de Bang & Olufsen si desea obtener más información.

*Puede buscar el nombre del equipo empleando caracteres latinos y numéricos. Si el nombre del equipo contiene caracteres que no pertenezcan al alfabeto latino, busque una parte del nombre compuesta por caracteres latinos. También puede usar las funciones de exploración para buscar una tabla PUC específica.*

<sup>1</sup>\*Ciertos equipos controlados por medio de un adaptador IR conectado al controlador PUC deben encenderse pulsando **SHIFT + 9** en el terminal a distancia Beo4. El botón **SHIFT** forma parte de la lista de botones de Beo4 (pulse **LIST** para acceder a ella).

Continúa en la página siguiente ...

**Cancelar la configuración de una fuente**

Si decide desconectar permanentemente una fuente conectada y configurada para su vinculación a una toma específica del televisor, deberá restablecer la configuración de la fuente. Marque la fuente en el menú LISTA DE FUENTES, pulse el botón **rojo** y seleccione RESTABLECER VALORES PREDETERM. La vinculación entre la fuente y la toma, así como su configuración, se perderán al seleccionar SÍ. La próxima vez que conecte una fuente a la toma, el televisor le pedirá que la configure.

También puede seleccionar RESTABLECER VALORES PREDETERM. en el menú CONFIGURACIÓN AVANZADA si sólo desea restablecer la configuración de este menú.

[Consulte la página 48](#) si desea eliminar la tabla PUC descargada.

# Uso de canales, grupos y listas

Puede crear, editar y usar grupos para encontrar sus canales y emisoras favoritos sin dificultad.

Si los canales y emisoras no ocupan las posiciones numéricas deseadas tras el procedimiento de sintonización automática, cree una lista de canales o emisoras y aplíquelo el orden que considere más adecuado. También puede quitar o eliminar canales o emisoras que no desee conservar, o restaurar aquellos que haya quitado anteriormente y desee reincorporar.

Si los proveedores de servicios de su país emiten canales de pago por visión, puede adquirir un programa para verlo.

*En los menús y opciones del modo Radio, la palabra CANAL aparece sustituida por la palabra EMISORA. Si desea editar un grupo de emisoras de radio, active una fuente de radio y seleccione EDITAR GRUPOS DE RADIO.*

## Uso y edición de grupos de canales

El menú FAVORITOS permite crear hasta 22 grupos de canales destinados a facilitar la búsqueda de canales favoritos al evitar la necesidad de recorrer todos los canales sintonizados. Puede, por ejemplo, crear un grupo por cada miembro de la familia. También puede asignar nombres a los grupos de canales y emisoras creados, eliminar aquellos grupos que no desee conservar o vaciarlos de canales o emisoras.

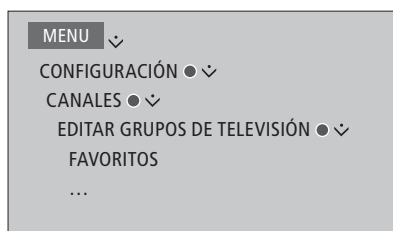

*Los grupos de favoritos permiten cambiar la posición de los canales en la lista. Consulte el menú del televisor si desea obtener más información.*

*Crear un grupo de favoritos y asignarle un nombre ...*

Abrir el menú FAVORITOS

Pulsar para asignar un nombre a un grupo o modificarlo; por ejemplo 'Deportes'

Pulsar para guardar el nombre

Seleccionar el grupo recién configurado

Pulsar para agregar canales

Seleccionar un grupo desde el que copiar canales; por ejemplo 'Noticias'

Pulsar para seleccionar un canal

Presionar para recorrer la lista

Pulsar una vez agregados los canales deseados

Pulsar para guardar la configuración

## Grupos de canales y emisoras

Seleccione un grupo de canales. Un grupo de canales puede ser un grupo creado por usted mismo o una lista de programas. No todos los proveedores de servicios envían listas de programas. El aspecto de estas listas es muy similar al de los grupos y su funcionamiento muy parecido; asimismo, se pueden abrir y ver como si de grupos se tratara.

*Abrir la lista de grupos de canales empleando un terminal a distancia Beo4 ...*

Pulsar para abrir la lista de grupos de canales



*Recorrer los grupos de canales empleando un terminal a distancia Beo6 ...*

Pulsar para recorrer los grupos con el televisor activo; se mostrará el último canal activado del grupo, o ...

... pulsar para abrir la lista de grupos de canales

*Si sólo se crea un grupo en el menú FAVORITOS, dicho grupo podrá actuar como lista predeterminada y abrirse al activar el televisor tras haberlo pasado al modo standby. Ello permite mantener sincronizados los números de canal entre el televisor y un terminal a distancia Beo6. Para que la lista predeterminada funcione según lo descrito, todas las demás listas deben encontrarse ocultas. Pulse el botón amarillo para mostrar/ocultar un grupo.*

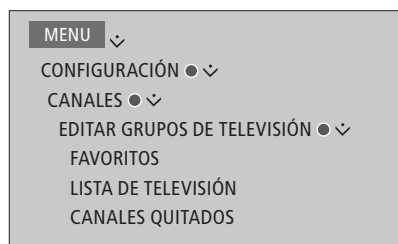

## Listas de canales y emisoras

Abra una lista de canales y seleccione un canal.

### *Procedimiento con Beo4 ...*

Pulsar para seleccionar un grupo de canales ●

Presionar para recorrer los canales del grupo, o ... ◊

... pulsar para abrir el canal que ocupe la posición numérica elegida en el grupo 0-9

*Pulse el botón verde para ordenar los canales y grupos de canales alfabética o numéricamente.*

### *Procedimiento con Beo6 ...*

Pulsar para abrir la lista de canales del grupo actual Lista canales

Presionar para marcar el canal deseado del grupo, o ... ◊

... pulsar para abrir el canal que ocupe la posición numérica elegida en el grupo 0-9

---

## Edición de canales

Puede quitar canales o emisoras sintonizados que no desee conservar en la lista de canales o restaurar aquellos que haya quitado anteriormente y desee recuperar. Sólo los canales analógicos pueden cambiar de nombre. Esta función no está disponible para todos los mercados.

El menú LISTA DE TELEVISIÓN permite quitar un canal de la lista de canales. Los canales quitados se pueden restaurar a través del menú CANALES QUITADOS.

*Si desea editar emisoras de radio, active una fuente de radio y seleccione EDITAR GRUPOS DE RADIO.*

*Durante la edición de la LISTA DE TELEVISIÓN o la agregación de canales a un grupo de favoritos, es posible pulsar el botón verde para ordenar los canales alfabética o numéricamente.*

*Los canales quitados de una lista de canales no vuelven a aparecer al buscar canales nuevos; no obstante, permanecen almacenados en la lista CANALES QUITADOS.*



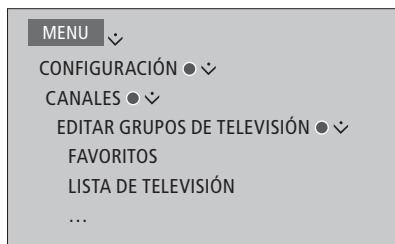

### Consultar los detalles de un canal

En el menú LISTA DE TELEVISIÓN, marque un canal y pulse el botón **rojo** para consultar sus detalles. La función BLOQUEO PATERNO sólo estará disponible si se ha habilitado la opción CONTROL DE ACCESO en el menú de configuración ([consulte la página 44](#)). Los canales bloqueados por medio de la función de bloqueo paterno se omiten al recorrer los canales.

*Si el canal marcado es de tipo analógico, pulse el botón **verde** y presione el botón de navegación para cambiar su nombre (esta acción no es posible en todos los idiomas).*

*En el menú LISTA DE TELEVISIÓN, pulse el botón **verde** para ordenar los canales alfabéticamente o numéricamente.*

*Si desea consultar los detalles de una emisora de radio o crear un grupo de emisoras de radio, active una fuente de radio y seleccione EDITAR GRUPOS DE RADIO.*

---

### Ver canales de pago por visión

Puede ver canales de pago por visión si los proveedores de servicios de su país los emiten y dispone de una suscripción. La guía de programas proporciona información acerca de los canales y programas; úsela para adquirir un programa. Póngase en contacto con el proveedor de servicios que corresponda para recibir un identificador de cliente.

#### Adquirir un programa ...

Presionar para seleccionar un canal



Siga las instrucciones que aparecerán en la pantalla para acceder a un programa. Si desea obtener más información, póngase en contacto con su proveedor de servicios.

# Resintonización de canales

Puede hacer que el televisor busque canales de televisión y emisoras de radio por usted.

Dependiendo del proveedor de servicios, algunos parámetros se configurarán automáticamente.

## Actualización de canales

Puede actualizar un canal sintonizado que, por ejemplo, haya sido desplazado por la emisora.

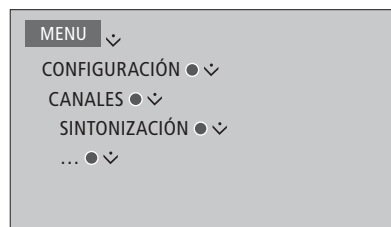

*Si ha sintonizado canales de televisión digital terrestre y existe más de una red disponible, también puede seleccionar la red que prefiera usar.*

*Las opciones TELEVISIÓN POR CABLE, TELEVISIÓN DIGITAL TERRESTRE y TELEVISIÓN POR SATÉLITE sólo estarán disponibles si han sido activadas en el menú ENTRADAS, accesible a través del menú CANALES. Si sólo se ha activado una entrada, el menú SINTONIZACIÓN se omitirá y se abrirá directamente el menú de configuración de la entrada correspondiente.*

*Recuerde que todas las listas desaparecen al seleccionar un proveedor de servicios o un modo de búsqueda diferente.*

## Configuración de la recepción de canales

Configure la recepción de canales habilitando o deshabilitando las entradas de televisión por cable, televisión digital terrestre, televisión por satélite y televisión analógica, la antena activa y la compensación por longitud de línea.

Puede volver a instalar todos los canales de televisión permitiendo al televisor sintonizarlos automáticamente.

Si cambia a una red diferente, puede que los canales de las listas cambien también. Esto sólo es posible si se detecta más de una red disponible durante la sintonización de canales de televisión digital terrestre.

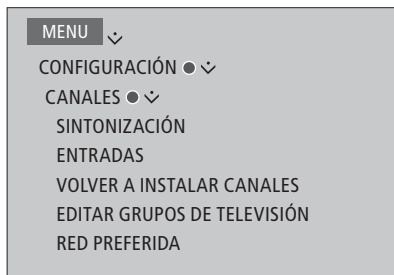

Para configurar la recepción de canales, abra el menú ENTRADAS.

Para volver a instalar todos los canales, abra el menú VOLVER A INSTALAR CANALES.

Para seleccionar una red, abra el menú RED PREFERIDA.

*NOTA: Si vuelve a instalar todos los canales de televisión, la configuración aplicada a los mismos desaparecerá.*

*[Consulte la página 44](#) si desea obtener información acerca del código de acceso.*

*Si deshabilita una entrada, los canales relacionados con la misma y su configuración se eliminarán.*

*Puede que el menú RED PREFERIDA aparezca también durante la sintonización de canales de televisión digital terrestre.*

# Configuración de altavoces: sonido envolvente

Conecte altavoces y subwoofers BeoLab al televisor por cable o de forma inalámbrica (si está equipado con un módulo Power Link inalámbrico) y obtendrá como resultado un sistema de sonido envolvente que se adaptará a la perfección a su salón. Disfrutará de la experiencia sonora de mayor calidad dentro del área delimitada por los altavoces.

También puede crear grupos de altavoces para adaptar la instalación de altavoces a diferentes posiciones de escucha (como, por ejemplo, una mesa de comedor o un sillón en particular), más allá de aquella situada frente al televisor.

Esta guía describe la creación de una instalación de altavoces básica. La guía Technical Sound Guide (disponible a través del sitio web [www.bang-olufsen.com/guides](http://www.bang-olufsen.com/guides)) contiene información detallada acerca de los parámetros de sonido y la configuración avanzada.

[Consulte la página 27](#) si desea obtener información acerca del uso habitual de los grupos de altavoces.

*Es posible que su proveedor de contenidos restrinja la transmisión de sonido digital a altavoces inalámbricos. Use en tal caso altavoces Power Link cableados.*

## Configuración de los altavoces

Para configurar un juego de altavoces cableados, es preciso especificar qué altavoces se han conectado a las diferentes tomas Power Link en el menú CONEXIONES DE ALTAVOZ. Si el televisor está equipado con un módulo Power Link inalámbrico, intentará detectar por sí sólo el tipo de los diferentes altavoces inalámbricos; no obstante, también es posible seleccionar manualmente los altavoces inalámbricos conectados a los diferentes canales Power Link inalámbricos.

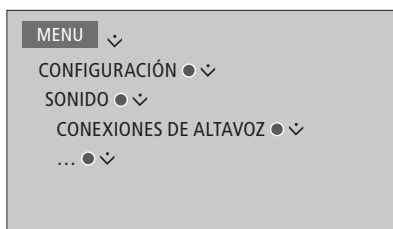

*Importante: Si selecciona el tipo de altavoz LÍNEA en la lista CONEXIONES DE ALTAVOZ, el altavoz en cuestión reproducirá a un nivel de volumen muy elevado y no será posible controlar dicho nivel empleando un terminal a distancia Beo4/Beo6. Use en tal caso el terminal a distancia de la fuente correspondiente. La opción LÍNEA es apta, por ejemplo, para la conexión de un amplificador de otro fabricante.*

## Altavoces inalámbricos

Si la instalación incorpora altavoces inalámbricos, el televisor los buscará automáticamente y asociará los que detecte a los canales Power Link inalámbricos durante la configuración inicial. No obstante, es posible también buscar manualmente los altavoces inalámbricos y asociar los detectados a los canales Power Link inalámbricos del televisor a través del menú CONEXIONES DE ALTAVOZ.

### Buscar y asociar altavoces inalámbricos ...

En el menú CONEXIONES DE ALTAVOZ, pulsar para volver a buscar

Una vez finalizada la búsqueda, pulsar para asociar los altavoces detectados al televisor

### Desasociar un altavoz del televisor ...

Seleccionar un altavoz en el menú CONEXIONES DE ALTAVOZ

Pulsar una vez para desasociar el altavoz; pulsar de nuevo para confirmar la desasociación

*Recuerde restablecer los altavoces si desea volver a configurar los altavoces inalámbricos desasociados. Consulte la guía que acompaña a los altavoces.*

Continúa en la página siguiente ...

Si el estado de un altavoz en el menú CONEXIONES DE ALTAVOZ es AUSENTE, significa que, aunque estuvo asociado anteriormente a un canal inalámbrico, no se ha detectado durante la búsqueda. Puede que sea detectado al llevar a cabo una nueva búsqueda, en cuyo caso recuperará su estado de asociación.

## Creación de grupos de altavoces

Puede crear grupos de altavoces compuestos por distintas combinaciones de altavoces o adaptados a diferentes posiciones de escucha. Como parte de la creación de un grupo, es preciso asignar funciones a los altavoces, establecer la distancia que separa los altavoces de la posición de escucha y calibrar el nivel de sonido. Los altavoces conectados a la instalación de sonido envolvente reproducirán, por turnos, un sonido. A lo largo de dicho proceso, su tarea será ajustar el nivel de sonido de cada uno de los altavoces del grupo para que coincida con el de los demás.

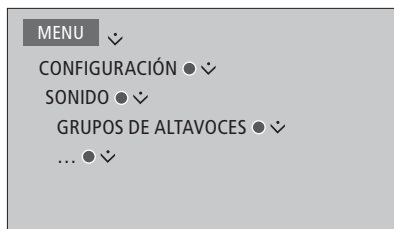

También es posible asignar nombres a los grupos de altavoces y eliminar aquellos que no sea deseable conservar. El grupo de altavoces TELEVISIÓN es un grupo predefinido destinado al uso al sentarse frente al televisor.

La asignación de funciones a los altavoces conectados permite determinar cómo se comportará cada altavoz como parte de un sistema de sonido envolvente y el número de altavoces que deberá permanecer activo.

Marque el grupo de altavoces TELEVISIÓN o cualquier otro y pulse el botón rojo para activarlo.

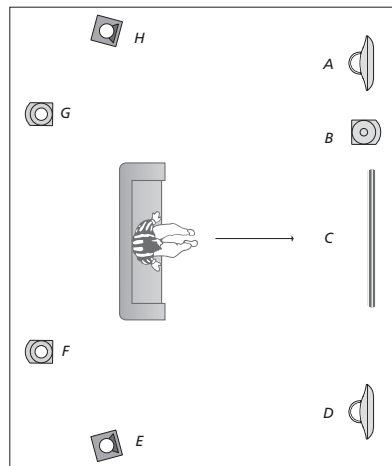

Ejemplo de posición de escucha frente al televisor ...

Altavoz A:	Frontal izquierdo
Altavoz B:	Subwoofer frontal
Altavoz C:	Central
Altavoz D:	Frontal derecho
Altavoz E:	Envolvente derecho
Altavoz F:	Posterior derecho
Altavoz G:	Posterior izquierdo
Altavoz H:	Envolvente izquierdo

El grupo de altavoces TELEVISIÓN no se puede eliminar; asimismo, su nombre no se puede modificar. Consulte la página 27 si desea obtener información acerca del uso habitual de los grupos de altavoces.

La guía Technical Sound Guide (disponible a través del sitio web [www.bang-olufsen.com/guides](http://www.bang-olufsen.com/guides)) contiene información detallada acerca de la configuración avanzada de los grupos de altavoces.

Continúa en la página siguiente ...

## Configuración de los modos de sonido

El televisor pone a su disposición diferentes modos de sonido, cada uno de ellos adaptado a un tipo distinto de programa. Puede, no obstante, ajustar los valores de los parámetros que los componen de acuerdo con sus preferencias. Los modos de sonido poseen nombres predefinidos. Use, por ejemplo, el modo PELÍCULA para ver un DVD o un Blu-ray, o el modo JUEGO para optimizar el sonido durante el uso de una consola de videojuegos. El modo de sonido PERSONAL permite definir un modo personalizado y es el único de los modos cuyo nombre se puede modificar. El modo de sonido ADAPTACIÓN no es, en realidad, un modo; su función es activar automáticamente el modo de sonido que más favorezca a la fuente seleccionada o el contenido en reproducción.

La guía *Technical Sound Guide* (disponible a través del sitio web [www.bang-olufsen.com/guides](http://www.bang-olufsen.com/guides)) contiene información detallada e instrucciones para la configuración avanzada de los modos de sonido.

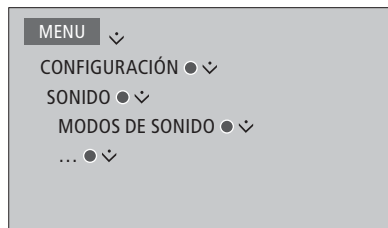

Para restablecer un modo de sonido a sus valores predeterminados, seleccione **RESTABLECER VALORES PREDETERM.** en el menú de configuración del modo de sonido en cuestión y confirme que desea restablecer los valores.

Para abrir la lista de modos de sonido en la pantalla del televisor empleando un terminal a distancia Beo4, pulse el botón **LIST**, busque el botón **SOUND** y pulse el botón **central**. Seleccione a continuación un modo de sonido por medio del teclado numérico. [Consulte la página 26 si desea obtener información acerca del uso habitual de los modos de sonido.](#)

# Ajuste de los parámetros de imagen y sonido

La configuración predefinida de los parámetros de imagen y sonido es apta para la mayoría de los programas. Puede, no obstante, ajustarla de acuerdo con sus preferencias.

Ajuste los parámetros de sonido (como el nivel de volumen, graves y agudos) o, en el caso de los altavoces conectados por cable, habilite el modo económico. Algunos de los parámetros de imagen son: contraste, brillo, color y distancia de visualización.

Puede guardar la configuración de imagen y sonido temporalmente (hasta que el televisor se apague) o hacerlo de forma permanente.

Active el modo de imagen que más favorezca a la fuente en uso (por ejemplo, el modo JUEGO si conecta una consola de videojuegos al televisor).

Si desea obtener información acerca de cómo cambiar el formato de la imagen, consulte la guía de Primeros pasos.

## Ajuste de los parámetros de sonido

Ajuste los parámetros de sonido a través del menú SONIDO. La configuración temporal se cancela al apagar el televisor.

Si habilita el modo económico, todos los altavoces cableados pertenecientes a un grupo de altavoces que no reciban señales se apagarán para ahorrar energía.

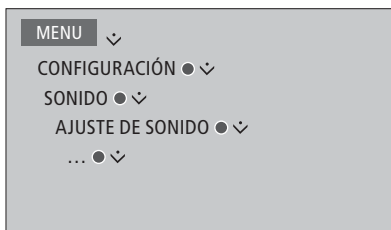

El menú AUDIODESCRIPCIÓN permite configurar el televisor para que describa oralmente lo que está ocurriendo en la pantalla. Recuerde habilitar el campo DEFICIENCIAS VISUALES en el menú IDIOMAS, accesible a través del menú CONFIGURACIÓN REGIONAL.

---

## Ajuste de los parámetros de imagen

Ajuste los parámetros de imagen a través del menú IMAGEN. La configuración temporal se cancela al apagar el televisor.

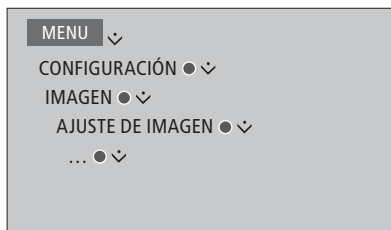

Si desea desactivar temporalmente la pantalla, pulse LIST y presione el botón de navegación hacia arriba o hacia abajo hasta que aparezca el botón P.MUTE en el visor de Beo4; a continuación, pulse el botón central. Para restablecer la pantalla, pulse el botón de una fuente. (Beo6: pulse  $\triangle$  para abrir la pantalla Escena en Beo6; a continuación, pulse **Imagen** y, seguidamente, **Apagar img.** Para restablecer la pantalla, pulse de nuevo **Apagar img.**)

## Modos de imagen

Active el modo de imagen que más favorezca al tipo de programa en reproducción. Active el modo JUEGO si desea, por ejemplo, conectar una consola de videojuegos o jugar a un juego en su PC usando el televisor como monitor. El modo JUEGO minimiza el retardo provocado por el procesamiento de la señal. Los demás modos de imagen disponibles son PELÍCULA y ADAPTACIÓN. Al seleccionar un modo de imagen para una fuente a través del menú IMAGEN, el ajuste sólo permanece activo hasta apagar el televisor o seleccionar otra fuente.

Es posible vincular un modo de imagen a una fuente para que se active automáticamente al seleccionarla. Para ello, acceda al menú CONFIGURACIÓN LISTA FUENTES y seleccione CONFIGURACIÓN AVANZADA.

### Activar un modo de imagen directamente con Beo4 ...

Pulsar para abrir PICTURE en el visor de Beo4

LIST



PICTURE



1-3

Pulsar para seleccionar un modo de imagen

Recorrer los modos



Mantener pulsado para hacer desaparecer PICTURE del visor

BACK

### Activar un modo de imagen directamente con Beo6 ...

Pulsar para abrir la pantalla Escena en Beo6



Pulsar para abrir la pantalla Imagen ...

Imagen ...

Pulsar el modo de imagen deseado; por ejemplo, 'Película'

Película

Pulsar para cerrar la pantalla Imagen y volver a la fuente en uso



### Ajustar los modos de imagen a través del menú del televisor ...

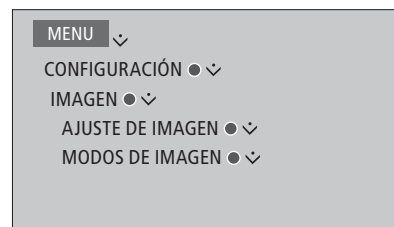

En el menú AJUSTE DE IMAGEN, abra el menú CONFIGURACIÓN AVANZADA y aplique una configuración a la fuente seleccionada. Por ejemplo, puede restablecer la configuración de imagen. Pulse el botón azul para abrir los textos de ayuda de los menús.



# Configuración de las funciones de televisión 3D

Puede aplicar una configuración preferida a las funciones de televisión 3D. Decida si el televisor debe activar automáticamente el modo 3D al detectar señales de activación automática del modo 3D.

## Activación de las funciones 3D y ajuste de la configuración

Puede configurar el televisor para que active el modo 3D automáticamente, permita sólo la activación manual o pregunte al usuario al detectar señales de activación automática del modo 3D tras cambiar de fuente o canal por primera vez. La configuración predeterminada es PREGUNT.

*Si el televisor detecta señales de activación automática del modo 3D y la opción ACTIVACIÓN 3D está configurada como AUTOMÁTICO, el modo 3D se activará automáticamente. Si la opción está configurada como PREGUNT., deberá elegir entre las opciones VER EN 3D y VER EN 2D. Si está configurada como MANUAL, deberá acceder al menú y activar el modo 3D manualmente.*

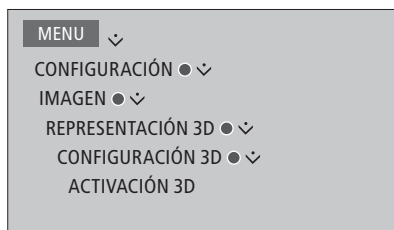

Para activar el modo 3D, abra el menú ACTIVACIÓN 3D y siga las instrucciones que aparecerán en la pantalla.

# Uso habitual de los modos de sonido y los grupos de altavoces

Puede convertir el televisor en un sistema de sonido envolvente agregando a la instalación altavoces y subwoofers BeoLab.

Al activar una fuente, el televisor selecciona automáticamente el modo de sonido que mejor se adapta a ella. Puede, no obstante, seleccionar otro modo de sonido en cualquier momento.

Al encender el televisor, el grupo de altavoces TELEVISIÓN se selecciona automáticamente. También en este caso puede seleccionar otro grupo de altavoces en cualquier momento; ello le permitirá, por ejemplo, escuchar música desde la mesa del comedor o un sillón en particular, sin necesidad de permanecer frente al televisor.

Puede ajustar los valores de los parámetros que componen los modos de sonido y cambiar la configuración de los grupos de altavoces. Si desea obtener información acerca de la configuración de los modos de sonido y la creación de grupos de altavoces, [consulte las páginas 21 y 22](#).

## Selección de un modo de sonido

Seleccione el modo de sonido que más favorezca a la fuente en uso.

### Procedimiento con Beo4 ...

Pulsar para abrir SOUND en el visor de Beo4

LIST



SOUND



Pulsar para seleccionar el modo de sonido deseado

1 - 9

Recorrer los modos



Pulsar para hacer desaparecer SOUND del visor de Beo4

BACK

### Procedimiento con Beo6 ...

Pulsar para abrir la pantalla Escena en Beo6



Pulsar para abrir la pantalla Sonido ...

Sonido ...

Pulsar el modo de sonido deseado; por ejemplo,

Adaptación

### Adaptación

Pulsar para cerrar la pantalla Sonido y volver a la fuente en uso



*Es posible vincular un modo de sonido a una fuente para que se active automáticamente al seleccionarla. Para ello, acceda al menú CONFIGURACIÓN LISTA FUENTES y seleccione CONFIGURACIÓN AVANZADA.*

## Selección de un grupo de altavoces

Seleccione el grupo de altavoces que más favorezca a su posición de escucha.

*Procedimiento con Beo6 ...*

Pulsar para abrir la pantalla Escena



*Procedimiento con Beo4 ...*

Pulsar para abrir **SPEAKER** en el visor de Beo4

LIST



SPEAKER



Pulsar para abrir la pantalla Sonido ...

Sonido ...

Pulsar para abrir la pantalla Grupo altav.

Grupo altav.

Pulsar para seleccionar el grupo de altavoces deseado; los altavoces seleccionados se conectarán automáticamente

1 - 9

Pulsar para seleccionar el grupo de altavoces deseado; los altavoces seleccionados se conectarán automáticamente

1 - 9

Recorrer los grupos



Pulsar para cerrar la pantalla Grupo altav. y volver a la fuente en uso



Pulsar para hacer desaparecer **SPEAKER** del visor de Beo4

BACK

# Ver dos fuentes simultáneamente

El terminal a distancia Beo4/Beo6 proporciona acceso a la función de pantalla dual, que permite ver dos fuentes de vídeo simultáneamente. También permite abrir una fuente de vídeo y otra de audio simultáneamente. Ello le permitirá, por ejemplo, ver un vídeo y un programa de televisión al mismo tiempo, siempre que las fuentes seleccionadas estén disponibles en el sistema.

*Existen ciertas limitaciones en relación con el uso de la función P-AND-P, derivadas de la imposibilidad de combinar algunas fuentes. Por ejemplo, no se pueden ver dos fuentes HDMI o dos canales codificados simultáneamente. Al seleccionar una combinación que no es válida, el televisor muestra un mensaje en la pantalla.*

*Si la función P-AND-P se activa mientras el modo 3D se encuentra activo, el televisor activará automáticamente el modo 2D.*

*Para ver una fuente registrada en el menú CONFIGURACIÓN LISTA FUENTES como V.AUX (como, por ejemplo, un receptor digital), pulse LIST y presione el botón de navegación hacia arriba o hacia abajo hasta que aparezca P-V.AUX en el visor de Beo4.*

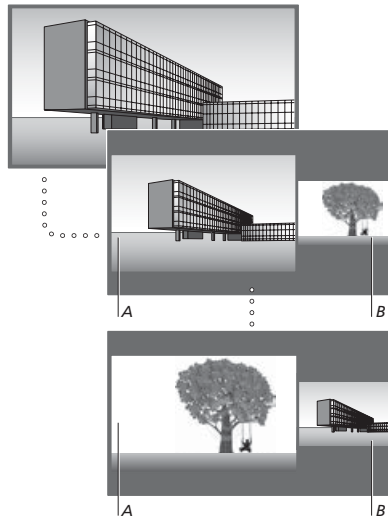

*El ajuste de volumen afecta siempre a la imagen representada en el área A, mientras que otras operaciones, como la selección de canales, afectan a la imagen representada en el área B. La función P-AND-P se cancela al seleccionar una nueva fuente.*

*Mientras está viendo, por ejemplo, la televisión ...*

**Procedimiento con Beo4 ...**

Pulsar para abrir P-AND-P

LIST



P-AND-P



Pulsar, por ejemplo, DVD, para seleccionar la fuente que se desea ver en la parte derecha de la pantalla (B)

DVD

Pulsar para intercambiar las imágenes izquierda y derecha

MENU

0

Pulsar para abrir P-AND-P y alternar entre los modos grande y pequeño para las imágenes izquierda y derecha

LIST



P-AND-P



**Procedimiento con Beo6 ...**

Pulsar para abrir la pantalla Pant dual

Pant dual

Pulsar, por ejemplo, DVD, para seleccionar la fuente que se desea ver en la parte derecha de la pantalla (B)

DVD

Pulsar para intercambiar las imágenes izquierda y derecha

Alternar

Pulsar para alternar entre los modos grande y pequeño para las imágenes izquierda y derecha

Tamaño

**Abandonar la función P-AND-P ...**

Para abandonar la función y volver a ver normalmente la fuente representada en la parte izquierda de la pantalla (A), seleccione una fuente.

# Información acerca de un programa

Puede obtener información acerca del programa en emisión o abrir la guía de programas. También puede cambiar el idioma del audio y los subtítulos o mostrar la información interactiva proporcionada por la función HbbTV.

Al cambiar de canal o emisora, aparece brevemente un panel de información en la pantalla. Asimismo, es posible abrir manualmente un panel de información acerca del programa en emisión pulsando el botón azul.\*1

<sup>1</sup>\*Si la función Digital Text/HbbTV se encuentra habilitada, deberá pulsar **MENU** antes de pulsar el botón azul en Beo4.

Puede que la función HbbTV no esté disponible en todos los mercados.

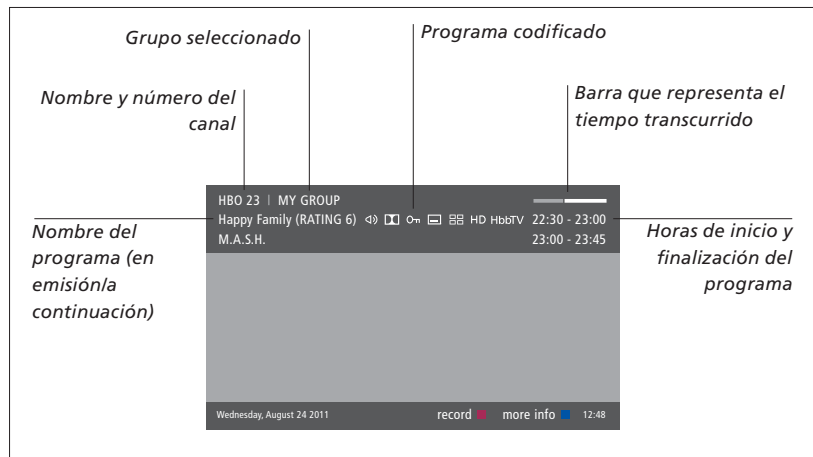

Para ver más información acerca del programa en emisión, pulse el botón azul mientras el panel de información se encuentre abierto.\*1 Use los botones de dirección para avanzar o retroceder en el tiempo y explorar los canales; pulse el botón **central** para seleccionar el canal actual. Pulse **BACK** para cerrar el panel de información acerca del programa. En Beo6, pulse **Información** en la pantalla.

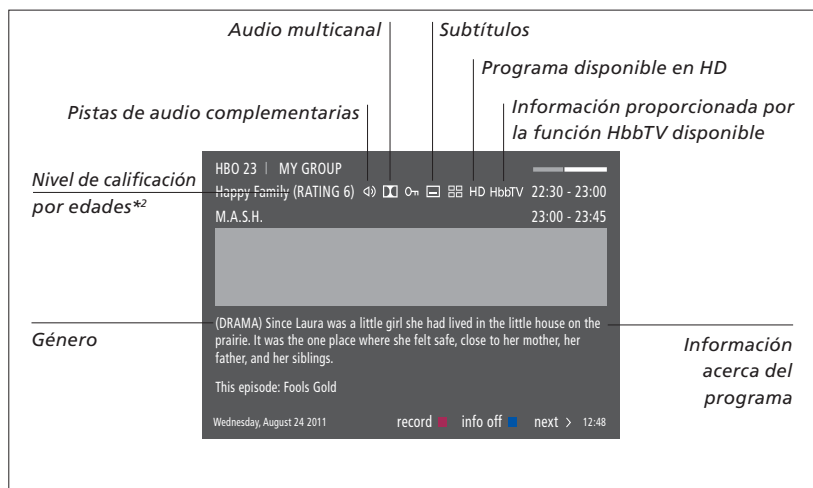



Si la información que contiene el panel de información ampliada ocupa más de una página, presione el botón de navegación hacia abajo para ver el resto de la información.



Los subtítulos y pistas de audio disponibles se indican por medio de iconos situados en la parte superior. Nota: No todos los canales prestan estos servicios.



<sup>2</sup>\*El nivel de calificación por edades será visible sólo si lo proporciona el proveedor de servicios correspondiente.

## Opciones de subtítulos y audio

Los iconos  y  indican la disponibilidad de pistas de audio o subtítulos complementarios.

*Procedimiento con Beo4 si no hay ningún menú abierto en la pantalla ...*

Pulsar para abrir el menú   
IDIOMA DE SUBTÍTULOS, o ... 

... pulsar para abrir el menú   
IDIOMA DE AUDIO 

Puede que las opciones de audio disponibles incluyan las extensiones AC3 o AAC (por ejemplo, Inglés AC3), para indicar el sistema de sonido al que corresponden.

*Procedimiento con Beo6 si no hay ningún menú abierto en la pantalla ...*

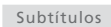
Pulsar para abrir el menú   
IDIOMA DE SUBTÍTULOS, o ...

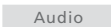
... pulsar para abrir el menú   
IDIOMA DE AUDIO

Las opciones AUDIO IZQUIERDO y AUDIO DERECHO permiten enviar el audio correspondiente a los canales izquierdo y derecho, respectivamente, al altavoz frontal.

---

## Guía de programas

Puede abrir una guía de programas con información acerca de los programas que se encuentran en emisión y los que se emitirán a través de los canales y emisoras disponibles a lo largo de un período máximo de dos semanas. También puede cambiar a un canal o emisora diferente a través de la guía de programas. La guía de programas no incluye canales o emisoras analógicos.

Pulse el botón **verde** para abrir la guía de programas. En Beo6, pulse **Guía programas**.

*Puede que el equipo detenga la reproducción de sonido durante la actualización de la guía de programas.*

*La guía de programas se mostrará en el idioma seleccionado para los menús, si está disponible. De no ser así, se mostrará en el idioma proporcionado por la señal de televisión.*

*Desde la guía de programas de un canal ...*

Pulsar para obtener información acerca de un programa específico 

Pulsar dos veces para seleccionar un programa marcado 

Mantener pulsado para hacer desaparecer la información de la pantalla 

Pulsar para volver a la guía de programas (vista general)\*<sup>1</sup> 

*Desde el panel de información acerca de un programa específico ...*

Pulsar para seleccionar el canal 

Pulsar para volver al nivel anterior 

Mantener pulsado para hacer desaparecer la información de la pantalla 

*Pulse el botón **amarillo** tras marcar un canal en la guía de programas para seleccionar otro grupo.*

*\*Si la función HbbTV se encuentra habilitada para el canal seleccionado, los botones de colores no funcionarán.*

## Función HbbTV

La función HbbTV (Hybrid Broadcast Broadband TV) proporciona acceso a un amplio abanico de servicios en línea que permiten disfrutar de reposiciones, concursos, anuncios interactivos e interacción con redes sociales.

Para que el televisor pueda representar la información, debe disponer de acceso a Internet.

Si lo desea, puede bloquear selectivamente la función HbbTV en caso de que prefiera no usarla en relación con ciertos canales.

*No todos los canales ofrecen la función HbbTV; el contenido proporcionado por la misma depende de la emisora. Asimismo, puede que algunas emisoras impidan el acceso a determinados contenidos.*

### Activar la función HbbTV ...

Si la función HbbTV está disponible, pulsar el botón del color indicado en la pantalla



### Para bloquear la función HbbTV con Beo4 ...

Una vez seleccionado el canal, pulsar para abrir el menú HBBTV



Presionar el botón de navegación hacia la izquierda o hacia la derecha para activar o desactivar la función HbbTV seleccionando ACTIVO o NO ACTIVO

### Para bloquear la función HbbTV con Beo6 ...

Una vez seleccionado el canal, pulsar para abrir el menú HBBTV y seguir las instrucciones que aparecerán en la pantalla



Presionar el botón de navegación hacia la izquierda o hacia la derecha para activar o desactivar la función HbbTV seleccionando ACTIVO o NO ACTIVO

# Grabación de un programa

El disco duro grabador opcional permite crear grabaciones programadas y ejecutar dos temporizadores simultáneamente. Los temporizadores guardados se muestran en la lista ÍNDICE DE PROGRAMACIÓN, que permite también modificar o eliminar los temporizadores.

Puede copiar un programa desde el búfer de la función Timeshift al disco duro para conservarlo.

Para que los temporizadores se ejecuten correctamente, el ajuste de la fecha y la hora del reloj incorporado debe ser correcto.

Los menús del disco duro grabador opcional contienen opciones destinadas a la configuración y el ajuste del dispositivo. Abra el menú PARÁMETROS DE GRABACIÓN y siga las instrucciones que aparecerán en la pantalla. Pulse el botón **azul** para abrir los textos de ayuda de los menús.

Sólo es posible grabar a partir de canales digitales.

*Los programas emitidos por emisoras de radio no se pueden grabar.*

*En ciertos países no es posible grabar un programa de tipo CI+ durante la reproducción de otro programa.*

## Creación de una grabación programada

Configure un temporizador en el menú GRABACIÓN PROGRAMADA. Seleccione a continuación la fuente que desee grabar, las horas de inicio y finalización del programa y la fecha o los días de la semana en que se emite el programa.

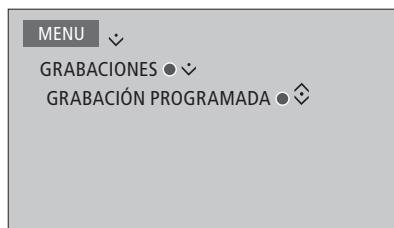

Para configurar un temporizador, abra el menú GRABACIÓN PROGRAMADA.

Durante la reproducción de una grabación, es posible llevar a cabo otra a través del sintonizador del propio disco duro grabador opcional o el del televisor. También es posible grabar un programa en el disco duro y, simultáneamente, almacenar otro en el búfer de la función Timeshift. Puede que existan ciertas limitaciones en relación con las funciones de grabación y Timeshift. Consulte la guía de Primeros pasos y las páginas siguientes si desea obtener más información.

Puede iniciar la reproducción de un programa grabado, incluso aunque la grabación aún se encuentre en curso. Recuerde que el televisor no admite la grabación de programas con protección contra copia. Consulte la guía de Primeros pasos si desea obtener información acerca de la ejecución de una grabación manual.

*La opción CONSERVAR EPISODIOS sólo está disponible cuando la opción FECHA está configurada como DÍAS y la opción PROTECCIÓN está configurada como NO ACTIVO.*

*No podrá acceder al menú GRABACIÓN PROGRAMADA si el índice de programación está lleno.*

*Si, por alguna razón, una grabación programada no se lleva a cabo correctamente y el televisor detecta a través de la guía de programas que la emisión se repondrá posteriormente, se lo notificará, permitiéndole programar una nueva grabación.*

*Si una grabación programada se crea desde la guía de programas o el panel de información, sólo será posible modificar sus valores de protección, categoría y bloqueo paterno.*

*Si un programa grabado se divide en dos eventos, por ejemplo, debido a la emisión de un intermedio informativo, el televisor grabará ambos eventos. Para ello, no obstante, es preciso que la separación entre las horas de inicio y finalización de las grabaciones sea inferior a tres horas y que la guía de programas sea capaz de reconocer la relación entre ambos programas.*

*Continúa en la página siguiente ...*



## >> Grabación de un programa

### Grabar a través de la guía de programas ...

Pulsar para abrir la guía de programas y seleccionar el programa que se desea grabar



Pulsar para habilitar el inicio de una grabación



Pulsar para iniciar la grabación del programa seleccionado (el programa se mostrará subrayado); o ...



... si el programa forma parte de una serie semanal, pulsar para crear una grabación programada periódica



Usar el botón de navegación y los botones numéricos para editar la grabación programada cuando aparezca el menú GRABACIÓN PROGRAMADA



Pulsar para guardar la grabación programada (el programa se mostrará subrayado)



Marcar el programa de nuevo y pulsar para abrir las opciones de grabación (eliminar o cancelar)



Una vez finalizada la grabación, esta se guardará en el menú CONTENIDO DEL DISCO DURO.

*Es posible efectuar dos grabaciones simultáneamente; no obstante, al tratar de grabar un tercer programa, aparece un menú en la pantalla.*

### Acerca de la administración del espacio y la protección

El televisor cuenta con una función de administración del espacio que, cuando es preciso, crea espacio automáticamente para la ejecución de grabaciones manuales y programadas. Para ello, elimina el contenido necesario del disco duro grabador opcional. La eliminación de grabaciones se rige por las siguientes directrices:

- Las grabaciones protegidas nunca se eliminan.
- Las grabaciones que se han visto o editado se eliminan antes que aquellas que no se han visto o editado.
- Las grabaciones más antiguas se eliminan en primer lugar.
- Una grabación no se elimina automáticamente si se encuentra en reproducción.
- Las grabaciones programadas no se ejecutan si el disco duro grabador opcional está lleno y todas las grabaciones están protegidas; asimismo, las grabaciones en curso se detienen automáticamente cuando el disco duro alcanza su límite de capacidad.

*Las grabaciones con fecha de caducidad, como aquellas correspondientes a contenidos alquilados, se eliminan automáticamente al caducar. Tales grabaciones ostentan el indicativo | CADUCA junto a su nombre. Si la información temporal de una grabación con fecha de caducidad no es válida, no será posible reproducirla. Cuando una grabación caduca durante su reproducción, la situación se notifica por medio de un mensaje que se puede cerrar pulsando el botón **central**.*

*Recibirá una notificación si no queda espacio (o queda muy poco) en el disco duro grabador opcional para ejecutar una grabación programada.*

*Continúa en la página siguiente ...*

## Consultar los temporizadores programados

Puede consultar, modificar o eliminar los temporizadores en espera de ejecución. También puede deshabilitar un temporizador una única vez o indefinidamente si cubre un intervalo que cubre también otro temporizador.

*Al editar un temporizador deshabilitado, este vuelve a habilitarse automáticamente.*

*Si, al crear una grabación programada, el televisor detecta que el límite de capacidad para grabaciones programadas está cercano, se lo notificará a través de los menús.*

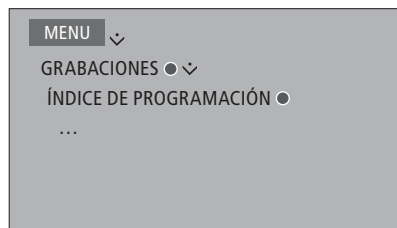

## Copiar desde el búfer de la función Timeshift

El búfer de la función Timeshift es un almacén temporal cuyo contenido se elimina al cambiar de fuente, canal o emisora, o bien al apagar el televisor. Si desea conservar una grabación, puede copiarla desde el búfer de la función Timeshift al menú CONTENIDO DEL DISCO DURO llevando a cabo una grabación manual. Si pone en marcha una grabación manual durante el uso de la función Timeshift, el inicio de la grabación coincidirá con el inicio del programa. Si selecciona un canal tras el inicio de un programa, la grabación se iniciará en el momento de la selección. Si desea obtener más información, consulte la guía de Primeros pasos.

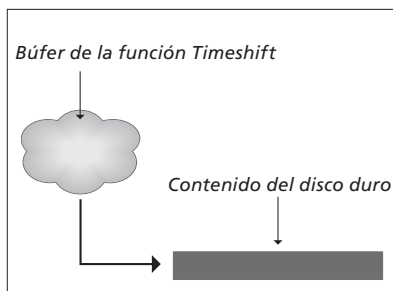

*NOTA: Puede que el proveedor de programas establezca límites en relación con la grabación en el búfer de la función Timeshift. Asimismo, puede que el programa grabado sólo esté disponible durante un período de tiempo limitado. Póngase en contacto con su proveedor de programas si desea obtener información acerca de la política de grabación.*

### Copiar al disco duro ...

Pulsar para efectuar una pausa durante el uso de la función Timeshift



Pulsar para iniciar la reproducción



Pulsar para retroceder y ver el programa que se desea grabar



Pulsar para iniciar la grabación en el disco duro\*<sup>1</sup>



*El contenido anterior a la hora de inicio de la grabación se eliminará.*

*<sup>1</sup>\*Si se inicia una grabación manual durante el uso de la función Timeshift, el contenido almacenado en el búfer de la función Timeshift que pertenezca al programa formará parte también de la nueva grabación.*

*Después de copiar el contenido del búfer de la función Timeshift al menú CONTENIDO DEL DISCO DURO, podrá editar la grabación como si se tratase de una grabación convencional.*

# Edición de grabaciones

El disco duro grabador opcional permite editar su contenido a gusto del usuario. De este modo, puede, por ejemplo, modificar la categoría a la que pertenece una grabación o eliminarla, reducir su duración o dividirla en dos grabaciones independientes.

Asimismo, puede proteger cualquier grabación que desee para conservarla o activar la función de bloqueo paterno.

Abra el menú principal y seleccione GRABACIONES para abrir el menú CONTENIDO DEL DISCO DURO, a través del cual podrá, entre otras cosas, ordenar sus grabaciones alfabéticamente o por fecha pulsando el botón verde.

Si la función de bloqueo paterno se encuentra activada para una grabación, deberá introducir el código de acceso antes de poder abrir el menú OPCIONES y editar la grabación.

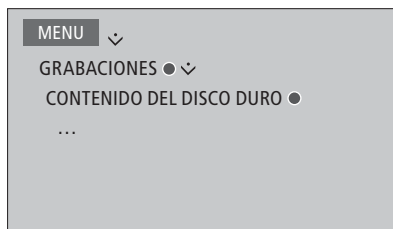

Puede impedir el acceso a las grabaciones activando la función de bloqueo paterno.

Al hacerlo, será preciso introducir un código para acceder a las grabaciones bloqueadas. El menú CONTROL DE ACCESO permite definir un código para limitar el acceso a las grabaciones. [Consulte la página 44](#) si desea establecer el código vinculado a la función de bloqueo paterno.

### ***Cambiar el nombre de una grabación ...***

Si desea cambiar el nombre de una grabación, por ejemplo, tras llevar a cabo una grabación manual, puede hacerlo a través del menú CONTENIDO DEL DISCO DURO. Siga las instrucciones que aparecerán en la pantalla.

### ***Dividir una grabación ...***

Puede dividir una grabación en dos partes. Ello puede facilitar, por ejemplo, la búsqueda de una escena en particular al explorar una grabación especialmente larga. Siga las instrucciones que aparecerán en la pantalla.

*Nota: Ciertos idiomas no admiten el establecimiento de nombres.*

### ***Recortar una grabación ...***

Puede recortar parte de una grabación. Para ello, tan sólo debe elegir un punto de la grabación y especificar si la parte de la misma que debe eliminarse es la anterior o la posterior al punto. El televisor no permite eliminar un intervalo intermedio de una grabación. Siga las instrucciones que aparecerán en la pantalla.

### ***Eliminar una grabación ...***

Puede eliminar una grabación que no desee conservar en cualquier momento, aunque se encuentre protegida. También puede eliminar todas las grabaciones pertenecientes a una categoría o una vista. Siga las instrucciones que aparecerán en la pantalla.

*Las grabaciones protegidas ostentan el indicativo | CONSERVAR junto a su nombre.*

*Las grabaciones con fecha de caducidad permanecen protegidas hasta que caducan. Tales grabaciones ostentan el indicativo | CADUCA junto a su nombre y no se pueden desproteger.*

*Los nombres y la configuración de protección de las nuevas grabaciones no sufren modificaciones; no obstante, al dividir o proteger una grabación que forme parte de la función CONSERVAR EPISODIOS, la grabación en cuestión deja de formar parte de la función.*

# Función WebMedia

La función integrada WebMedia permite buscar películas, vídeos de YouTube, fotografías y demás contenidos relacionados con la web. De este modo, la función WebMedia facilita la integración de funciones de Internet en el televisor. También admite la instalación de distintas aplicaciones. Para usar la función WebMedia, el televisor debe disponer de conexión a Internet ([consulte la sección Configuración de red](#)).

La primera vez que abra la función WebMedia, deberá aceptar las cláusulas de uso. Si restablece la configuración predeterminada del televisor posteriormente, deberá aceptar las cláusulas de uso de nuevo. Si desea poder bloquear determinadas aplicaciones, cree un código PIN en este momento.

La función WebMedia se puede controlar también empleando la aplicación BeoRemote ([consulte la página 5](#) si desea obtener más información).

Puede que la función WebMedia no esté disponible en todos los mercados.

## Activación de la función WebMedia

Pulsar para activar el botón vinculado a la función WebMedia (por ejemplo, DTV)\*<sup>1</sup>

DTV

<sup>1</sup>\*También puede abrir el menú principal, seleccionar LISTA DE FUENTES, marcar WEBMEDIA y pulsar el botón central para activar esta función.

## Navegación básica ...

Presionar para navegar por el explorador de Internet, usar una aplicación o controlar el teclado, si está disponible



Pulsar para aceptar una configuración o seleccionar una opción



Pulsar para retroceder un nivel; mantener pulsado para abrir la pantalla de inicio de la función WebMedia

BACK

## Navegar por el explorador de Internet ...

Pulsar para recorrer el historial de páginas web



Pulsar para desplazar una página web hacia arriba o hacia abajo



## Agregar una aplicación ...

Abrir la galería App Gallery

Seleccionar un país\*<sup>2</sup>



Agregar la aplicación siguiendo las instrucciones que aparecerán en la pantalla e ir a la pantalla de inicio de la función WebMedia para buscar la aplicación agregada

## Bloquear/desbloquear una aplicación ...

Puede impedir el acceso a ciertas aplicaciones bloqueándolas con un código PIN; pulsar para bloquear/desbloquear la aplicación marcada



Introducir el código PIN de la función WebMedia (no el código PIN del televisor)\*<sup>3</sup>

0-9

Aceptar el código



Continúa en la página siguiente ...

<sup>2</sup>\*Puede agregar aplicaciones procedentes de diferentes países. Recuerde, no obstante, que es posible que la emisora responsable bloquee ciertas aplicaciones.

<sup>3</sup>\*Si no ha seleccionado un código PIN al activar la función WebMedia por primera vez, deberá establecerlo antes de poder bloquear una aplicación.

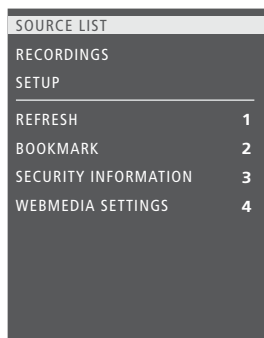

Pulse **MENU** para abrir el menú superpuesto de la función WebMedia tras seleccionar la fuente WEBMEDIA. Los botones del terminal a distancia se mostrarán en la parte derecha del menú; las funciones que controlan se mostrarán en la parte izquierda.

**Actualizar una página ...**

Puede actualizar una página que reciba modificaciones con frecuencia, como aquellas dedicadas a la publicación del pronóstico del tiempo o noticias.

**Agregar un marcador ...**

Acceda a un sitio web y pulse **MENU** para abrir el menú superpuesto. Pulse 2 para agregar un marcador vinculado al sitio web.

Los marcadores agregados se guardan en la aplicación Internet. Acceda a la pantalla de inicio de la función WebMedia y seleccione la aplicación Internet para ver el marcador agregado.

**Consultar la información de seguridad de una página ...**

Puede usar el menú de información de seguridad para consultar la dirección URL de un sitio web y obtener información sobre su seguridad.

**Cambiar la fuente que muestra la función AHORA EN TV ...**

La función AHORA EN TV muestra una vista previa de la imagen correspondiente a la fuente seleccionada. Si, por ejemplo, ha seleccionado la fuente HDMI 1 y existe un receptor digital conectado a dicha toma, la función mostrará una vista previa del programa en emisión.

Puede seleccionar la fuente que desee a través del menú CONFIG. WEBMEDIA.

# Función HomeMedia

Disfrute de la música, los vídeos y las fotografías almacenados en un dispositivo de almacenamiento o un equipo conectado a un servidor multimedia compatible con las tecnologías DLNA/UPnP. El menú **HOMEMEDIA** se habilita al conectar un dispositivo de almacenamiento al televisor.

Si ha guardado música y fotografías en el dispositivo, podrá comenzar a reproducir la música y volver al menú principal para iniciar una presentación de fotografías. Ello le permitirá ver las fotografías mientras escucha música al mismo tiempo.

El televisor admite la conexión de dispositivos USB y discos duros convencionales a través del puerto USB o el puerto Ethernet.

Si desea conocer los formatos compatibles, visite el sitio web [www.bang-olufsen.com/guides](http://www.bang-olufsen.com/guides).

## Uso de la función HomeMedia

Durante la reproducción de música, el equipo muestra el menú **EN REPRODUCCIÓN**, que proporciona información acerca del artista, el título y la pista (si está disponible). Pulse el botón **azul** para obtener más información durante la exploración o reproducción de archivos de música, fotografía y vídeo.

### Escuchar música ...

Conectar un dispositivo de almacenamiento con música

Pulsar para activar el botón vinculado al explorador multimedia (por ejemplo, **H.MEDIA**\*)

H.MEDIA

Presionar para seleccionar el dispositivo de almacenamiento que contiene la música; pulsar el botón **central** a continuación



Si el dispositivo de almacenamiento es un servidor multimedia, presionar para marcar un archivo de música o una carpeta; pulsar el botón **central** a continuación



Presionar para explorar los archivos y carpetas; pulsar el botón **central** para abrir una carpeta o iniciar la reproducción de un archivo



Pulsar para recorrer las pistas durante la reproducción; mantener pulsado para avanzar o retroceder durante la reproducción o pulsar de nuevo para cambiar la velocidad de reproducción\*<sup>2</sup>



Pulsar para recorrer las pistas durante la reproducción



Pulsar para efectuar una pausa

STOP

Pulsar para reanudar la reproducción

PLAY

Pulsar para retroceder a través de los menús; mantener pulsado para volver al menú principal

BACK

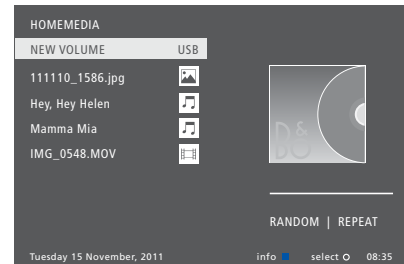

También puede abrir el menú **MÚSICA EN REPROD.** pulsando **MENU** y, a continuación, el botón **rojo**. En Beo6, pulse **Música**.

<sup>1</sup>\*Pulse **LIST** en Beo4 para acceder al botón **H.MEDIA**. También puede activar la función HomeMedia abriendo el menú principal, seleccionando **LISTA DE FUENTES**, marcando la opción **HOMEMEDIA** y pulsando el botón **central**.

<sup>2</sup>\*Durante una presentación de fotografías o la reproducción de un vídeo no es posible recorrer pistas ni detener la reproducción de un archivo de música.

Continúa en la página siguiente ...

**Explorar fotografías ...**

Conectar un dispositivo de almacenamiento con fotografías

Pulsar para activar el botón vinculado al explorador multimedia (por ejemplo, **H.MEDIA**<sup>\*1</sup>)



Presionar para seleccionar el dispositivo de almacenamiento que contiene las fotografías; pulsar el botón **central** a continuación



Si el dispositivo de almacenamiento es un servidor multimedia, marcar una fotografía o una carpeta; pulsar el botón **central** a continuación



Presionar para explorar los archivos y carpetas; pulsar el botón **central** para abrir una carpeta



Pulsar para abrir una fotografía a pantalla completa; la presentación de fotografías se iniciará automáticamente



Pulsar para detener la presentación



Pulsar para reanudar la presentación



Pulsar para pasar a la fotografía anterior o siguiente (también en el modo de pausa)



Pulsar para pasar a la fotografía anterior o siguiente



Pulsar para obtener información acerca de la fotografía actual; (Beo6: pulsar **Información**)



Pulsar para abandonar la presentación y volver a la pantalla del explorador o retroceder a través de los menús; mantener pulsado para volver al menú principal



Para girar una fotografía hacia la izquierda o hacia la derecha, pulse **MENU** y, a continuación, **2** o **3** (o bien, el botón de navegación hacia la izquierda o hacia la derecha). En Beo6, pulse **< Rotate** o **Rotate >**.

También puede abrir el menú **FOTOGRAF.** EN REPROD. pulsando **MENU** y, a continuación, el botón **verde**. En Beo6, pulse **Fotografía**.

<sup>1</sup>\*Pulse **LIST** en Beo4 para acceder al botón **H.MEDIA**. También puede activar la función HomeMedia abriendo el menú principal, seleccionando **LISTA DE FUENTES**, marcando la opción **HOMEMEDIA** y pulsando el botón **central**.

**Reproducir archivos de vídeo ...**

Conectar un dispositivo de almacenamiento con archivos de vídeo

Pulsar para activar el botón vinculado al explorador multimedia (por ejemplo, **H.MEDIA**<sup>\*1</sup>)



Presionar para seleccionar el dispositivo de almacenamiento que contiene los archivos de vídeo; pulsar el botón **central** a continuación



Si el dispositivo de almacenamiento es un servidor multimedia, marcar un vídeo o una carpeta; pulsar el botón **central** a continuación



Presionar para explorar los archivos y carpetas; pulsar el botón **central** para abrir una carpeta o iniciar la reproducción de un archivo



Pulsar para efectuar una pausa



Pulsar para reanudar la reproducción



Pulsar para avanzar o retroceder minuto a minuto; mantener pulsado para hacerlo continuamente o pulsar de nuevo para cambiar la velocidad de reproducción



Pulsar para recorrer los archivos durante la reproducción



Pulsar para acceder a un punto temporal específico del archivo



Pulsar para abandonar la reproducción del vídeo y volver a la pantalla del explorador o retroceder a través de los menús; mantener pulsado para volver al menú principal



También puede abrir el menú **VÍDEO EN REPROD.** pulsando **MENU** y, a continuación, el botón **amarillo**. En Beo6, pulse **Vídeo**.



### Consultar la lista de archivos seleccionados recientemente

Puede ver una lista breve compuesta por los archivos seleccionados recientemente en los dispositivos de almacenamiento conectados.

Pulsar el botón vinculado al explorador multimedia (por ejemplo, **H.MEDIA**\*<sup>1</sup>); la lista de archivos seleccionados recientemente se mostrará bajo la lista de dispositivos de almacenamiento detectados

H.MEDIA

Presionar para marcar el archivo que se desee reproducir y pulsar el botón **central**



Pulse **MENU** y, a continuación, **1** para borrar la lista de archivos seleccionados recientemente. En Beo6, pulse **Borrar hist.**

<sup>1</sup>\*Pulse **LIST** en Beo4 para acceder al botón **H.MEDIA**. También puede activar la función HomeMedia abriendo el menú principal, seleccionando LISTA DE FUENTES, marcando la opción HOMEMEDIA y pulsando el botón **central**.

### Configuración multimedia

Puede reproducir los archivos de música o explorar las fotografías en orden aleatorio; asimismo, una vez recorridos todos los archivos de música, fotografía o vídeo, puede repetir la reproducción o explorar los archivos. También puede establecer el tiempo que debe permanecer una fotografía en la pantalla antes de que el explorador multimedia presente la siguiente durante una presentación.

Pulse **MENU** y, a continuación, **4** para abrir el menú CONFIGURACIÓN. En Beo6, pulse **Ajustes**.

*Al girar una fotografía, el temporizador de presentación se restablece.*

*También es posible acceder al menú HOMEMEDIA abriendo el menú principal y seleccionando a continuación el menú CONFIGURACIÓN.*

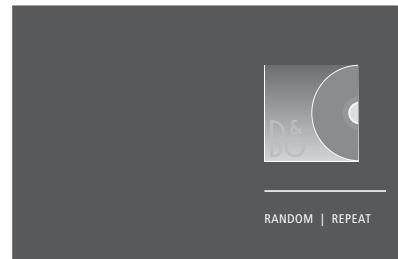

*Ejemplo de modo de reproducción.*

Si la función HomeMedia permanece sin uso durante, aproximadamente, 30 segundos, pasará al modo de reproducción, en el que sólo es visible la información proporcionada por el menú EN REPRODUCCIÓN. Pulse **BACK** para que vuelva a aparecer la lista del explorador en la pantalla. Asimismo, es posible activar el modo de reproducción manualmente pulsando **BACK** en el menú principal de la función HomeMedia.

# Temporizador de sueño

El televisor está equipado con un temporizador de sueño que le permite apagarse una vez transcurrido un número de minutos predefinido.

## Configuración de un temporizador de sueño

Puede configurar el televisor para que se apague automáticamente una vez transcurrido un determinado número de minutos.

### Activar el temporizador de sueño con Beo4 ...

Pulsar para abrir SLEEP en el visor de Beo4\*<sup>1</sup>

LIST



SLEEP



Pulsar varias veces hasta que se muestre el número de minutos deseado o la opción **NO ACTIVO** en la pantalla del televisor



### Activar el temporizador de sueño con Beo6 ...

Pulsar varias veces para seleccionar el número de minutos o **Desactivar**.

Sueño

<sup>1</sup>\*Para que aparezca la opción SLEEP en Beo4, debe agregarla primero a su lista de funciones.

# Configuración de energía

Si desea que el televisor lleve a cabo el proceso de arranque en menos tiempo, puede configurar un temporizador de arranque rápido para uno o dos períodos de tiempo específicos. Al hacerlo, el consumo energético del equipo en modo standby aumentará en comparación con su consumo normal en modo standby durante los períodos de tiempo especificados.

Por otra parte, puede configurar el televisor para ahorrar energía en relación con sus funciones de sonido, imagen y conexión a la red. Durante la configuración del ahorro de energía en relación con las funciones de imagen, el televisor muestra una vista previa de la calidad de imagen resultante de cada opción con objeto de facilitar la selección de una combinación óptima de consumo energético y calidad.

El menú STANDBY AUTOMÁTICO permite configurar el televisor para que se apague automáticamente tras un determinado período de tiempo sin uso.

## Configuración del consumo energético

Establezca el consumo energético del equipo en modo standby, así como aquel relacionado con las funciones de sonido, imagen y conexión a la red. El televisor se puede configurar para que pase automáticamente al modo standby tras un determinado período de tiempo sin uso. El valor predeterminado de dicho período es de 4 horas. Esta función sólo es válida para el modo de vídeo, no así para el modo de audio.

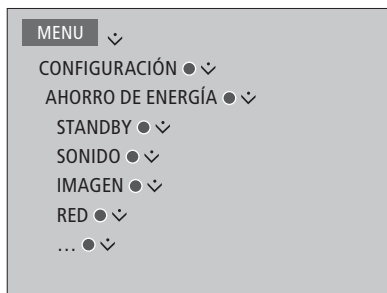

Abra el menú STANDBY si desea que el televisor lleve a cabo el proceso de arranque en menos tiempo o configurar la función de paso automático al modo standby.\*<sup>1</sup>

Abra el menú SONIDO para configurar el ahorro de energía en relación con las funciones de sonido.

Abra el menú IMAGEN para configurar el ahorro de energía en relación con las funciones de imagen.

Abra el menú RED para configurar las funciones de ahorro de energía en relación con las funciones de red.

*Si la función STANDBY AUTOMÁTICO se encuentra activada y el televisor permanece sin uso durante el período de tiempo definido en el menú, se mostrará un mensaje en la pantalla. Si no se lleva a cabo ninguna acción, el televisor se apagará poco después.*

*El televisor pasará automáticamente al modo standby si no detecta ninguna señal de vídeo durante 15 minutos.*

*<sup>1</sup>Si hay algún temporizador de arranque rápido activo, el televisor se encenderá en pocos segundos. Recuerde que, si recibe la señal de televisión a través de un receptor digital externo, la duración del proceso de arranque del televisor se verá afectada por la duración del proceso de arranque del receptor digital. Establecer un temporizador de arranque rápido causa un aumento en el consumo energético durante el período especificado.*

# Control de acceso

El menú CONTROL DE ACCESO permite activar la función de bloqueo paterno, gracias a la cual es posible impedir el acceso a determinados canales. También permite establecer un nivel de calificación por edades con objeto de determinar qué programas deben exigir la introducción de un código de acceso.

Al abrir una lista de canales, es posible bloquear y desbloquear canales para evitar que otras personas puedan verlos. Si bloquea un canal en la lista principal, el bloqueo se hará efectivo en todos los grupos de canales en los que el canal se encuentre presente. Cada vez que se intente acceder a un canal bloqueado, el equipo solicitará la introducción del código de acceso.

El sistema de control de acceso no tiene relación con el sistema de código PIN del televisor, aunque puede que le resulte más sencillo usar el mismo código para ambos sistemas.

Asimismo, el código de acceso aquí descrito no está relacionado con el código PIN que quizá haya recibido con una tarjeta inteligente. Si desea obtener más información acerca del código PIN de la tarjeta inteligente, póngase en contacto con su proveedor de servicios.

## Configuración del sistema de control de acceso

Habilite el código de acceso para bloquear canales e impedir que otras personas puedan editar las listas de canales. También puede establecer un nivel de calificación por edades con objeto de impedir el acceso a programas cuyo nivel supere el establecido (siempre que el proveedor de servicios proporcione la información necesaria).

Puede cambiar el código de acceso en cualquier momento. La primera vez que acceda al menú CONTROL DE ACCESO, deberá seleccionar un código de acceso nuevo.

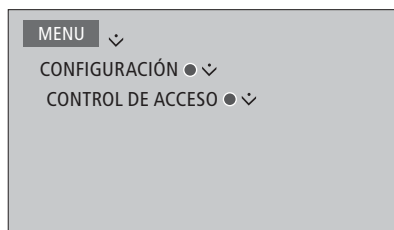

*En ciertos mercados no es posible deshabilitar la función de control de acceso para programas no aptos para menores de 18 años y es preciso introducir siempre el código de acceso antes de ver un programa de este tipo.*

*En ciertos mercados no es posible establecer el código de acceso '0000'.*

### *Si olvida el código ...*

Si olvida el código de acceso, abra el menú CONTROL DE ACCESO e introduzca el código '9999' tres veces. Al hacerlo, el sistema de control de acceso quedará deshabilitado; vuelva a habilitarlo e introduzca un nuevo código de acceso. Recuerde que ciertos proveedores de programas prohíben la deshabilitación del sistema de control de acceso.

# Matriz HDMI

En sí, una matriz HDMI es un producto físico que se puede conectar para habilitar la conexión de un máximo de 32 fuentes externas a un máximo de 32 televisores instalados en diferentes habitaciones con objeto de hacer posible el acceso a las fuentes, individualmente desde cada televisor o simultáneamente desde varias habitaciones, empleando un terminal a distancia Beo4/Beo6.

La matriz HDMI debe ser conectada y configurada por un distribuidor de Bang & Olufsen.

- Si usa un terminal a distancia Beo6, deberá solicitar su reconfiguración antes de poder comenzar a usar la matriz HDMI.
- Una instalación no puede poseer más de una matriz HDMI.

## Opciones del menú MATRIZ HDMI ...

El menú MATRIZ HDMI permite configurar las opciones relacionadas con una matriz HDMI.

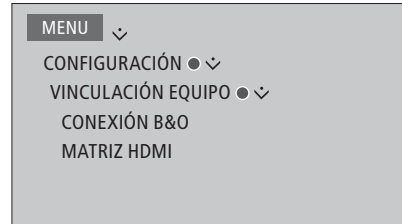

## Conectar una matriz HDMI ...

- > Abra el menú MATRIZ HDMI.
- > Marque MATRIZ CONECTADA y presione el botón de navegación hacia la izquierda para acceder a la selección.
- > Seleccione una toma HDMI y pulse el botón **central** dos veces.
- > Descargue una tabla PUC para la fuente HDMI conectada. Siga las instrucciones que aparecerán en la pantalla.
- > Marque la tabla PUC descargada y pulse el botón **central**.
- > Seleccione una toma PUC y pulse el botón **central**.
- > Seleccione CONEXIÓN como tipo de control.
- > Seleccione un modo de modulación.
- > Pulse el botón **central** para guardar la configuración aplicada a la matriz HDMI.
- > Pulse el botón **central** para continuar.

La matriz HDMI quedará así configurada. Configure a continuación las fuentes conectadas a la matriz HDMI a través del menú CONFIGURACIÓN LISTA FUENTES. Hágalo como si se tratase de cualquier otro equipo externo.

*Si en el futuro decidiese deshabilitar la configuración guardada de una matriz HDMI configurando el campo de la matriz HDMI como NO, la configuración del menú ENTRADAS no se eliminaría. Como resultado, si volviese a configurar el campo como SÍ, la configuración se reactivaría automáticamente.*

[Consulte la página 14](#) si desea cancelar la configuración de una fuente.

# Sistema de código PIN

El objetivo del sistema de código PIN es evitar que alguien que no conozca el código pueda hacer un uso normal del televisor. La activación del sistema de código PIN es opcional.

Cuando el sistema de código PIN se encuentra habilitado, su activación tiene lugar automáticamente si el televisor permanece desconectado de la red eléctrica durante 15–30 minutos.

Al volver a conectar y encender el televisor, el equipo se apaga automáticamente pasados tres minutos si no se introduce el código PIN.

**IMPORTANTE:** Si el televisor solicita un código PIN al encenderlo por primera vez, introduzca el que debe haberle proporcionado su distribuidor de Bang & Olufsen.

## Activación del sistema de código PIN

Si el sistema de código PIN se encuentra habilitado, deberá introducir el código PIN para abrir el menú CÓDIGO PIN. Puede habilitar o deshabilitar el sistema o cambiar el código PIN en cualquier momento.

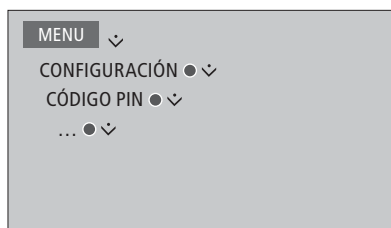

Si pulsa accidentalmente un botón incorrecto durante la introducción de un código, pulse el botón **amarillo** para eliminar un dígito o el botón **rojo** para borrar el contenido del campo de entrada.

Si no introduce el código correcto tras cinco intentos consecutivos, el televisor se apagará y permanecerá apagado durante tres horas, a lo largo de las cuales no podrá ser utilizado. El indicador de standby parpadeará rápidamente en rojo.

Si modifica el código PIN más de cinco veces a lo largo de un período de tres horas, no podrá acceder al menú CÓDIGO PIN hasta transcurridas otras tres horas, siempre que el televisor haya permanecido conectado a la red eléctrica. El período de tres horas se restablece al desconectar el televisor.

Si pierde u olvida su código, póngase en contacto con su distribuidor de Bang & Olufsen. Su distribuidor puede proporcionarle un código maestro que inhabilitará su código PIN.

# Actualización de software y servicios

Se recomienda habilitar la función de actualización automática de software en el televisor para disfrutar siempre de las últimas características y funciones.

Si el televisor forma parte de un sistema equipado con el adaptador BeoLink Converter NL/ML, será fundamental que la función de actualización automática del sistema se encuentre habilitada para garantizar que todos los equipos del sistema se encuentren al día y puedan comunicarse entre sí.

Puede consultar la información relacionada con el software y actualizar el software del televisor manualmente en cualquier momento.

## Actualización de software

Para que el televisor pueda descargar las actualizaciones de software disponibles debe contar con conexión a Internet. Se recomienda configurar el televisor para que aplique las actualizaciones de software automáticamente.

También es posible descargar las actualizaciones de software en un dispositivo USB (a través del sitio web [www.bang-olufsen.com](http://www.bang-olufsen.com)). Conecte el dispositivo USB al puerto USB del panel de conexiones.

En ciertos mercados, también es posible actualizar el software a través de la señal de antena (OAD). Aquellos equipos capaces de actualizar el software a través de la señal de antena llevan a cabo determinadas actualizaciones de forma forzosa y no admiten la cancelación de las mismas.

Si desea obtener más información acerca de las actualizaciones de software, póngase en contacto con su distribuidor.

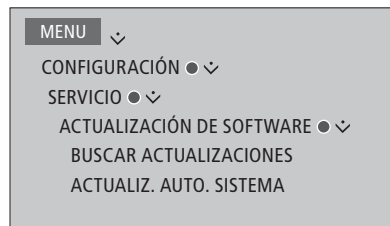

*El indicador de standby parpadea en rojo durante el proceso de actualización de software; no desconecte el televisor de la red eléctrica hasta que dicho proceso haya finalizado.*

### Actualizar el sistema ...

Si su sistema incorpora un adaptador BeoLink Converter NL/ML y varios equipos Bang & Olufsen, se actualizará en su totalidad al buscar actualizaciones de software. Habilite la función de actualización automática de software del sistema a través del menú del televisor. Al hacerlo, se descargarán periódica y automáticamente las actualizaciones de software disponibles para todos los equipos Bang & Olufsen que formen parte de la instalación.\*<sup>1</sup>

*<sup>1</sup>Sólo es posible habilitar o deshabilitar la función de actualización automática de software para el sistema en su totalidad, no así para equipos específicos.*

---

## Obtener información acerca del software

Puede consultar la versión del software instalado, su fecha de publicación y las notas disponibles en relación con la misma.

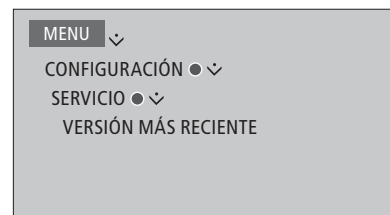

# Tablas PUC (Peripheral Unit Controller)

Si cuenta con una conexión a Internet, podrá descargar tablas PUC (Peripheral Unit Controller) para controlar equipos externos, como un receptor digital, empleando un terminal a distancia Beo4/Beo6.

Existen tablas PUC disponibles para un gran número de equipos de otros fabricantes, como televisores, proyectores, reproductores de DVD, receptores digitales y consolas de videojuegos. La lista de tablas PUC disponibles a través de Internet se actualiza y amplía periódicamente.

## Descarga o eliminación de tablas PUC

Normalmente, una fuente se configura al conectarla (tal como se explica [en la página 13](#)); no obstante, también es posible descargar una tabla PUC posteriormente.

Si la lista no contiene la tabla PUC que busca o necesita más información acerca de las tablas PUC en general, póngase en contacto con su distribuidor de Bang & Olufsen.

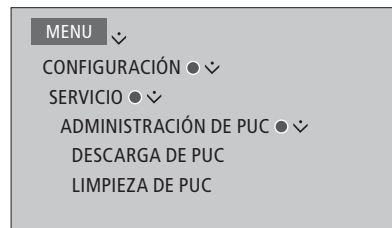

*También puede eliminar tablas PUC; para ello, no obstante, es preciso cancelar la configuración del equipo externo vinculado a la tabla PUC en cuestión ([consulte la página 14](#)).*

*Ciertos equipos controlados por medio de un adaptador IR conectado al controlador PUC deben encenderse pulsando **SHIFT + 9** en el terminal a distancia Beo4. El botón **SHIFT** forma parte de la lista de botones de Beo4 (pulse **LIST** para acceder a ella).*



# Función Digital Text

El televisor es compatible con la función Digital Text/MHEG, exigida en ciertos países y que determinados módulos CA emplean para activar las aplicaciones MHEG que algunos canales ponen a disposición de sus espectadores. Si la función Digital Text se encuentra habilitada, el uso del televisor con un terminal a distancia Beo4 diferirá en ciertos aspectos de lo descrito en esta guía.

## Habilitación de la función Digital Text/MHEG

Si el uso de la función Digital Text se exige en su país o un módulo CA así lo requiere, puede que deba habilitar la función Digital Text personalmente.

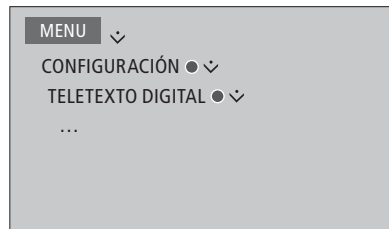

*El aspecto de las prestaciones proporcionadas por la función Digital Text puede variar; la activación de las mismas se lleva a cabo pulsando **Text** o un botón de color.*

*Si la función Digital Text se encuentra habilitada y no hay ningún menú abierto en la pantalla, pulse **MENU** antes de pulsar un botón de color para activar una función.*

# Teletexto

Puede usar el teletexto por medio de la barra de menús situada en la parte superior de la página de teletexto o los botones de dirección del terminal a distancia. También puede guardar sus páginas favoritas de un servicio de teletexto para poder consultarlas rápidamente.

Si la función Digital Text se encuentra habilitada y el canal seleccionado proporciona una aplicación MHEG, se abrirá la aplicación y no el teletexto normal al pulsar **TEXT**.

Una vez abierto el teletexto, pulse **TEXT** para alternar entre los modos de pantalla completa y pantalla dual.

## Uso habitual

### *Abrir y cerrar el teletexto ...*

Pulsar para acceder a la página de inicio del teletexto

**TEXT**

Pulsar para volver a la página anterior

**BACK**

Mantener pulsado para cerrar el teletexto

**BACK**

### *Acceder a una página ...*

Acceder a la página deseada del teletexto

**0-9**

Pulsar para recorrer las páginas en sentido ascendente o descendente

**◀▶**

Presionar para marcar PÁG y recorrer las páginas, o ...

**<◊**

... pulsar para seleccionar una página

**0-9**

Pulsar para ir a la página de índice

**●**

### *Detener una sucesión de páginas secundarias ...*

Pulsar para detener la sucesión, o ...

**STOP**

... marcar PAUSA y presionar

**<>**

**●**

Presionar para seleccionar una página secundaria

**◊**

**o**

**0-9**

Reiniciar la sucesión

**●**

### *Ampliar una página de teletexto ...*

Presionar para marcar AMPLIAR

**<>**

Pulsar para alternar entre las mitades superior e inferior de la página y su presentación normal

**●**

*Para descubrir texto oculto en una página de teletexto, marque **MOSTRAR** y pulse el botón **central**.*

## Guardar páginas de teletexto favoritas

Es posible guardar hasta nueve páginas MEMO por cada canal de televisión que proporcione servicio de teletexto.

### Crear una página MEMO ...

Abrir una página de uso frecuente

0-9

Presionar para desplazar el cursor por la barra de menús y seleccionar CONFIG; a continuación, pulsar el botón **central** (aparecerán las 9 posiciones MEMO ordenadas numéricamente)

<>



Pulsar para guardar la página actual; el cursor pasará a la siguiente posición MEMO disponible



Pulsar para seleccionar la siguiente página de teletexto que se deba guardar

0-9

Repetir el procedimiento por cada una de las páginas que se desee guardar

Pulsar para abandonar el menú de configuración de páginas MEMO; desplazar el cursor para marcar ANT en la barra de menús del teletexto y pulsar el botón **central**



## Uso habitual de las páginas MEMO

Puede que desee abrir rápidamente sus páginas MEMO de teletexto, por ejemplo, si se marcha a trabajar y desea consultar la información de tráfico.

### Consultar las páginas MEMO ...

Pulsar para abrir el teletexto

TEXT

Pulsar para recorrer las páginas MEMO



### Eliminar una página MEMO ...

Presionar para desplazar el cursor y marcar CONFIG; a continuación, pulsar el botón **central**

<>



Presionar para desplazar el cursor y marcar la página MEMO que se deba eliminar; a continuación, pulsar el botón **amarillo**



### Activar el servicio de subtítulos proporcionado por el teletexto ...

Si desea que el servicio de subtítulos proporcionado por el teletexto de un canal concreto se active automáticamente, guarde la página correspondiente como página MEMO 9.

# Control de otros equipos con Beo4 o Beo6

El controlador PUC (Peripheral Unit Controller) integrado actúa como intérprete entre un equipo de vídeo externo (como un receptor digital, un grabador de vídeo o un reproductor de DVD) y un terminal a distancia Bang & Olufsen.

De este modo, permite usar un terminal a distancia Bang & Olufsen para acceder a las funciones ofrecidas por un equipo de otro fabricante.

Al encender el equipo, sus funciones se ponen a su disposición a través de un menú superpuesto en la pantalla del televisor o bien en la pantalla de Beo6.

Si desea obtener información acerca de las diferentes funciones que el equipo pone a su alcance, consulte su manual de usuario.

Es posible que algunas de las características y funciones del televisor no estén disponibles si el equipo externo no ha sido fabricado por Bang & Olufsen. No todos los equipos de vídeo externos son compatibles con Bang & Olufsen. Si desea obtener información acerca de los equipos compatibles, póngase en contacto con su distribuidor de Bang & Olufsen.

## Uso del terminal a distancia Beo4

Si dispone de un terminal a distancia Beo4, podrá acceder a determinadas funciones directamente a través de él al encender el equipo. El acceso a las demás funciones será posible a través de un menú superpuesto que podrá abrir en la pantalla. Dicho menú le permitirá ver qué botones de Beo4 activan funciones o servicios específicos.

Su distribuidor de Bang & Olufsen puede proporcionarle un esquema de asignación de botones que le facilitará el uso de equipos externos con Beo4.

Pulsar el botón vinculado al equipo externo para encenderlo (por ejemplo, DVD)

DVD

Pulsar para abrir el menú principal y acceder a las funciones relacionadas con la fuente

MENU

Pulsar para activar la función deseada

1-9

o



SOURCE LIST	
RECORDINGS	
SETUP	
RECORD	■
PROGRAMME GUIDE	■
CHANNEL/STATION LIST	■
INFORMATION	■
CHANNEL/STATION GROUPS	1
SUBTITLE LANGUAGE	2
AUDIO LANGUAGE	3
HBTV	4
ACCESS CA-UNITS	5

Ejemplo de un menú superpuesto. Los botones de Beo4 se muestran en la parte derecha del menú; las funciones que controlan se muestran en la parte izquierda. Es posible que este menú incluya también botones del terminal a distancia perteneciente al equipo externo.

## Uso directo con Beo4

Si sabe qué botón de color de Beo4 activa la función que desea, puede activarla sin abrir antes el menú superpuesto.

## Con el equipo encendido ...

Pulsar para activar una función



Mantener pulsado para abrir la guía de programas o la barra 'Ahora/A continuación', dependiendo de la compatibilidad del equipo en uso con dichas funciones



Pulsar para activar la función deseada

MENU

1-9

Ciertos equipos controlados por medio de un adaptador IR conectado al controlador PUC deben encenderse pulsando **SHIFT + 9** en el terminal a distancia Beo4. El botón **SHIFT** forma parte de la lista de botones de Beo4 (pulse **LIST** para acceder a ella).

## Uso del terminal a distancia Beo6

El terminal a distancia Beo6 permite controlar las principales funciones de un equipo. Es posible, no obstante, que no sea compatible con todas ellas. Los servicios y funciones disponibles se muestran en la pantalla de Beo6 al activar el equipo.

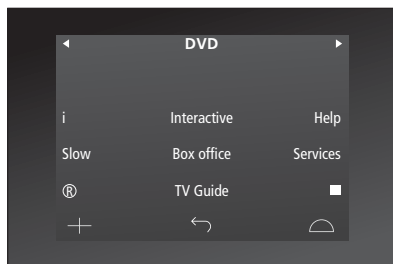

Pulsar el botón vinculado al equipo externo para encenderlo (por ejemplo, DVD)

DVD

*Ejemplo de una pantalla de Beo6 destinada al control de un receptor digital.*

Pulsar el botón de la pantalla de Beo6 que active la función deseada, o ...

...

... pulsar para abrir el menú principal y acceder a las funciones relacionadas con la fuente

Menú

Pulsar el botón que active la función deseada

1 - 9

o



# Configuración de red

Puede conectar el televisor a una red por cable o de forma inalámbrica. Con objeto de disfrutar de la máxima fiabilidad, Bang & Olufsen recomienda el establecimiento de la conexión por cable.

Bang & Olufsen recomienda también el uso de un router y un punto de acceso independientes (un router Network Link) para garantizar la máxima fiabilidad durante la reproducción de archivos digitales.

Si desea obtener más información acerca de la creación de una red de equipos Bang & Olufsen, póngase en contacto con su distribuidor de Bang & Olufsen.

En ciertos mercados, el establecimiento de una conexión inalámbrica no es posible; lleve a cabo la conexión por cable en tal caso.

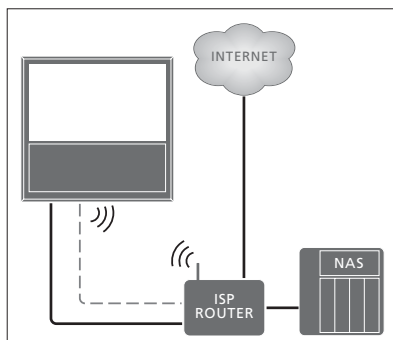

Ejemplo de una conexión de red sencilla (por cable o inalámbrica).

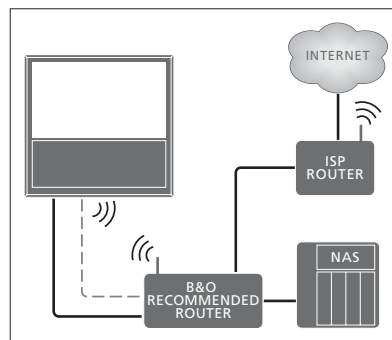

Ejemplo de una conexión de red recomendada (por cable o inalámbrica).

## Establecimiento de una conexión por cable

Conecte un extremo del cable Ethernet al router y el otro extremo al puerto Ethernet del televisor. Las instrucciones descritas a continuación asumen que el servicio DHCP de la red se encuentra habilitado.

Si la red LAN está preparada para configurar automáticamente los nuevos equipos conectados, los valores correspondientes a la dirección IP, la máscara de subred, la puerta de enlace y el servidor DNS se asignarán automáticamente. Si no es así, o si los valores correspondientes a la dirección IP, la máscara de subred, la puerta de enlace y el servidor DNS no se asignan automáticamente por alguna razón, deberá introducirlos manualmente.

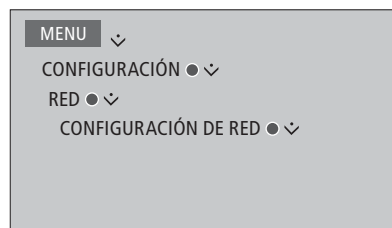

- > Pulse el botón **verde** para asignar un nombre a la conexión LAN.\*1
- > Pulse el botón **central** para guardar el nombre y volver al menú CONFIGURACIÓN DE RED LAN.
- > Presione el botón de navegación hacia abajo para marcar CONFIGURACIÓN.
- > Presione el botón de navegación hacia la izquierda o hacia la derecha para seleccionar MANUAL o CONFIG. AUTOMÁTICA.
- > Pulse el botón **central** para guardar la configuración.

Si selecciona el modo de configuración MANUAL, deberá introducir los valores correspondientes en los campos DIRECCIÓN IP, MÁSCARA DE SUBRED, PUERTA DE ENLACE y DNS. Pulse el botón **central** para guardar la configuración.

\*1\*El nombre de la conexión LAN sólo puede contener caracteres latinos.

## Establecimiento de una conexión inalámbrica

Si cuenta con un router equipado con la función WPS (Wireless Protected Setup), podrá conectar el televisor a su red automáticamente. Aún así, no obstante, también puede establecer la conexión manualmente. Se asume que el servicio DHCP se encuentra habilitado en la red y que el identificador SSID es visible.

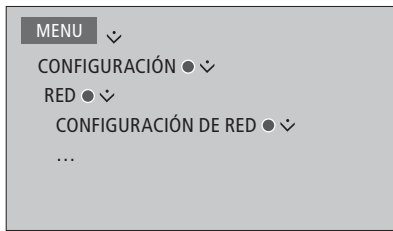

### Conectar el equipo automáticamente a una red inalámbrica ...

- > Pulse el botón **central** para abrir el menú CONFIGURACIÓN DE RED WLAN y marque RED WLAN.
- > Pulse el botón WPS en el router para activar la función WPS.
- > Presione el botón de navegación hacia la izquierda o hacia la derecha para habilitar la conexión inalámbrica a redes LAN y guardar la configuración.
- > Presione el botón de navegación hacia abajo para marcar la opción CONFIGURACIÓN DE RED WLAN PROTEGIDA y pulse el botón **central** para abrir el menú, a través del cual podrá ver el estado de la conexión inalámbrica. Si la pantalla muestra el estado CONECTADO, el televisor se encontrará conectado a la red correctamente.
- > Pulse el botón **central** para volver al menú RED.

### Conectar el equipo manualmente a una red inalámbrica ...

- > Pulse el botón **central** para abrir el menú CONFIGURACIÓN DE RED WLAN y marque LISTA DE REDES.
- > Pulse el botón **central** para abrir el menú LISTA DE REDES.
- > Pulse el botón **amarillo** para actualizar la lista de redes.
- > Presione el botón de navegación hacia arriba o hacia abajo para marcar un router y pulse el botón **central** para introducir la contraseña.
- > Use el botón de navegación para introducir la contraseña de la red inalámbrica y pulse el botón **central** para establecer una conexión. Si la pantalla muestra el estado CONECTADO, el televisor se encontrará conectado a la red correctamente.
- > Pulse el botón **central** para volver al menú RED.

### Comprobar la intensidad de la señal inalámbrica ...

- > Abra el menú INFORMACIÓN DE RED y marque INFORMACIÓN AVANZADA (WLAN).
- > Pulse el botón **central** para abrir el menú INFORMACIÓN AVANZADA (WLAN).
- > Compruebe la intensidad de la señal a través del menú NIVEL:

*****	Conexión excelente
****	Conexión muy buena
***	Conexión buena
**	Conexión estable
*	Conexión inestable

*Recuerde que no podrá acceder a este menú si el televisor no está conectado a una red inalámbrica.*

*Si desea obtener más información acerca del router, consulte la guía que lo acompaña.*

*El televisor es compatible con redes de 2,4 y 5 GHz. Solicite más información a su distribuidor de Bang & Olufsen.*

## Información acerca de la red

Es posible obtener información acerca de la conexión de red a través del menú INFORMACIÓN DE RED.

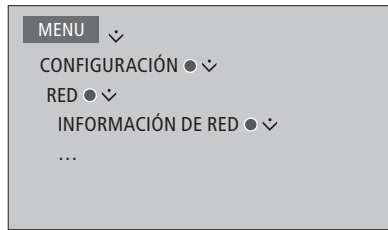

*Nota: Una instalación que proporcione un rendimiento adecuado podría desarrollar problemas como resultado de las modificaciones que sufra su entorno. Compruebe la conexión Ethernet o el router. Si el problema no desaparece, póngase en contacto con su distribuidor de Bang & Olufsen.*



# Distribución de sonido a través de una red Network Link

El adaptador BeoLink Converter NL/ML hace posible la distribución de sonido (no así la de señales de vídeo) a las demás habitaciones de un hogar.

De este modo, permite, por ejemplo, conectar un televisor instalado en un salón a un sistema de audio o vídeo instalado en otra habitación para "trasladar" el sonido a otras habitaciones.

También facilita el acceso a las fuentes conectadas a otro equipo Bang & Olufsen y el uso compartido de altavoces a través del menú del televisor.

*Ciertos proveedores de contenidos restringen la distribución de sonido.*

[Consulte la página 59](#) si desea obtener información acerca de la vinculación de un sistema de audio.

## Conexiones periféricas

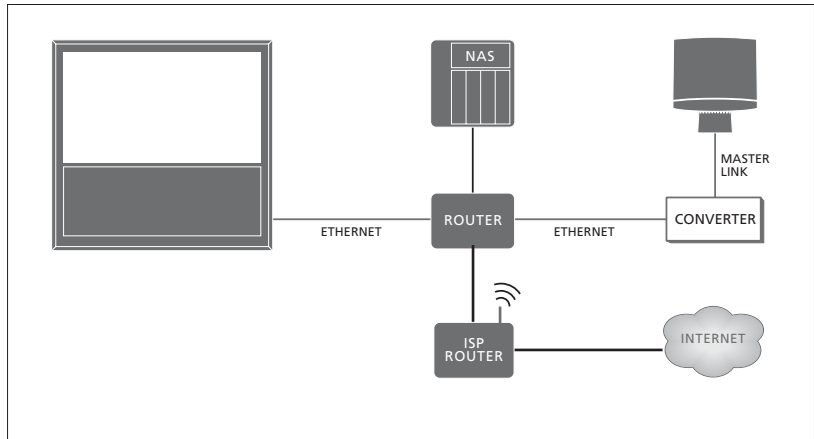

El televisor instalado en la habitación principal deberá conectarse al sistema de la habitación periférica empleando un adaptador BeoLink Converter NL/ML si el sistema de la habitación periférica es un sistema de audio con interfaz Master Link:

- > Conecte un cable Ethernet a la toma  del televisor. Lleve a continuación el cable hasta un router conectado al router responsable de la conexión a Internet.
- > Conecte un extremo de un cable Ethernet al router y el otro extremo al adaptador BeoLink Converter NL/ML.
- > Conecte un extremo de un cable Master Link al convertidor BeoLink Converter NL/ML y el otro extremo a la toma MASTER LINK del sistema de audio.

*Los equipos Bang & Olufsen con interfaz Network Link se conectan directamente a la misma red (el mismo router) que el televisor.*

[Consulte la página 54](#) si desea obtener más información acerca de la configuración de red.

## Vinculación de equipos externos

Puede vincular un equipo externo al televisor para escuchar la música reproducida por un sistema de audio o un televisor.

También puede escuchar fuentes de audio o vídeo conectadas a otro equipo Bang & Olufsen siempre que este se encuentre conectado a la misma red (el mismo router) que el televisor. Si desea establecer una conexión con un sistema de audio con interfaz Master Link, conecte un adaptador BeoLink Converter NL/ML que actúe como “puente” entre la red y la interfaz Master Link para escuchar las fuentes de audio.

El menú VINCULACIÓN EQUIPO permite seleccionar equipos para vincularlos al televisor. Se mostrará una lista formada por los equipos detectados en la red doméstica.

Para usar las fuentes de un equipo, como el sintonizador de radio o el reproductor de DVD, configúrelo en el menú CONECTAR A. El equipo debe encontrarse encendido para que aparezca en la lista y, de este modo, poder seleccionarlo. Una vez elegido el equipo en el menú CONECTAR A (sólo es preciso hacerlo una vez), aquellas de sus fuentes que se puedan usar se mostrarán en la LISTA DE FUENTES con un icono con forma de eslabón junto a ellas.

Una fuente se puede reproducir simultáneamente a través de los altavoces instalados en diferentes habitaciones. Además, si el equipo externo no cuenta con altavoces locales, es posible usar los altavoces del televisor al activar una fuente perteneciente a aquel. Para que los altavoces del televisor se activen al encender una fuente vinculada, configúrela en el menú COMPARTIR ALTAVOCES.

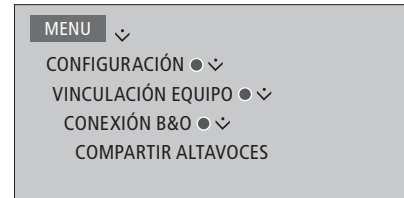
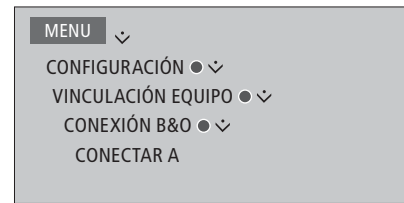

[Consulte las páginas 59 y 62](#) si desea obtener más información sobre la conexión de un sistema de audio o un televisor para su vinculación al televisor.

Si el televisor forma parte de un sistema, la opción REACTIVAR CON LAN/WLAN se configurará automáticamente como ACTIVO para que pueda encenderse si así lo precisa un equipo externo. Considere, no obstante, que el consumo del televisor aumenta ligeramente cuando se activa la función indicada.

Si el sistema incorpora un adaptador BeoLink Converter NL/ML, la lista de fuentes disponibles incluirá seis fuentes de audio, independientemente de si se han conectado o no equipos a las mismas. Aquellas fuentes a las que no se haya conectado ningún equipo pueden ocultarse en la LISTA DE FUENTES a través del menú LISTA DE FUENTES.

# Conexión y control de un sistema de audio

Si conecta un equipo de audio compatible con Bang & Olufsen al televisor, obtendrá los beneficios de un sistema de audio y vídeo integrado.

Reproduzca música en el sistema de audio por medio de los altavoces conectados al televisor o vea un programa de televisión y envíe el sonido a los altavoces del sistema de audio. [Consulte la página 58](#) acerca del uso compartido de altavoces.

Los equipos del sistema AV pueden estar reunidos en una única habitación o repartidos entre dos habitaciones, al estar el televisor instalado en una habitación y el sistema de audio, con un juego de altavoces, en otra.

**Recuerde que no todos los sistemas de audio Bang & Olufsen se pueden vincular al televisor.**

*Solicite a su distribuidor de Bang & Olufsen la reconfiguración del terminal a distancia Beo6 si traslada a otra habitación los equipos instalados en una habitación periférica.*

*Ciertos proveedores de contenidos restringen la distribución de sonido.*

## Conexión de un sistema de audio al televisor

### Configuración de la opción Option del televisor

La configuración de la opción Option del televisor debe llevarse a cabo a través del menú VINCULACIÓN EQUIPO, que permite seleccionar también el equipo al que está conectado el televisor.

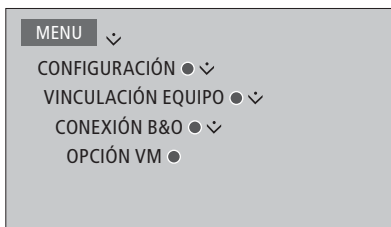



*En el menú OPCIÓN VM, marque la opción que desee y pulse el botón central.*

*Encontrará ejemplos de opciones Option correctas en la página siguiente.*

### Configuración de la opción Option del sistema de audio

Una vez conectado el sistema de audio y vídeo, deberá establecer el sistema de audio en la opción Option correcta.

#### Procedimiento con Beo4 ...

Mantener pulsado el botón  en Beo4 y, a continuación, pulsar 

Soltar ambos botones

Pulsar para abrir **OPTION?** en el visor de Beo4



Pulsar para abrir **A.OPT** en el visor de Beo4; introducir a continuación el número que corresponda (**0, 1, 2 o 4**)



#### Procedimiento con Beo6 ...

Situarse frente al sistema de audio

Mantener pulsado el botón  en Beo6 y, a continuación, pulsar el botón **central** para abrir el menú Configuración

Soltar ambos botones

Pulsar para abrir la pantalla Programación de opciones en Beo6

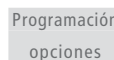

Pulsar el botón que corresponda a la zona en la que esté situado el sistema de audio (por ejemplo, **Área de audio**)



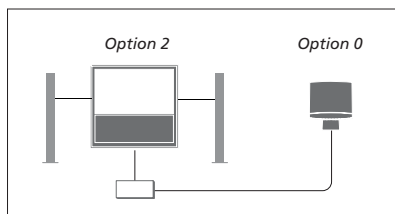

El televisor y el sistema de audio se encuentran instalados en una habitación con todos los altavoces conectados al televisor:

- Televisor: OPCIÓN VM 2
- Sistema de audio: Option 0
- COMPARTIR ALTAVOCES: SÍ

Recuerde que es preciso seleccionar una vez el sistema de audio en el menú CONECTAR A y que es posible compartir los altavoces a través del menú COMPARTIR ALTAVOCES (consulte la página 58).

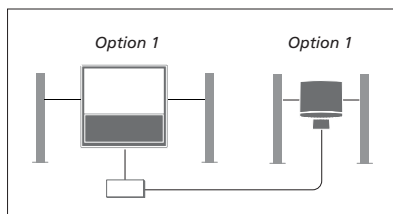

El televisor (con o sin altavoces complementarios) y el sistema de audio (con un juego de altavoces conectado) se encuentran instalados en la misma habitación:

- Televisor: OPCIÓN VM 1
- Sistema de audio: Option 1
- COMPARTIR ALTAVOCES: NO

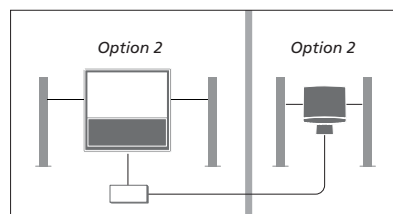

El sistema de audio se encuentra instalado en una habitación y el televisor (con o sin altavoces complementarios) en otra:

- Televisor: OPCIÓN VM 2
- Sistema de audio: Option 2
- COMPARTIR ALTAVOCES: NO

Consulte la página 61 si desea obtener información acerca de la opción Option 4. Solicite más información a su distribuidor de Bang & Olufsen.

## Uso de un sistema de audio/vídeo

Si vincula un sistema de audio al televisor, podrá seleccionar una combinación de altavoces apropiada para el contenido de vídeo o audio actual, así como grabar el sonido del contenido de vídeo en el sistema de audio.

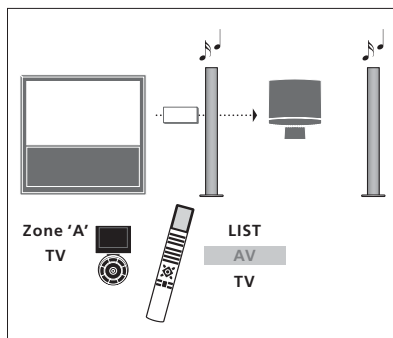

Para escuchar el sonido de una fuente de televisión a través de los altavoces del sistema de audio sin encender la pantalla, pulse **LIST** y presione el botón de navegación hacia arriba o hacia abajo hasta que se muestre la opción **AV** en el visor de Beo4; a continuación, pulse **TV**. (Beo6: seleccione la zona correspondiente a los altavoces del sistema de audio en Beo6 y pulse el botón de una fuente, como, por ejemplo, **TV**). Las instrucciones para Beo6 se muestran a la izquierda; las instrucciones para Beo4 se muestran a la derecha.

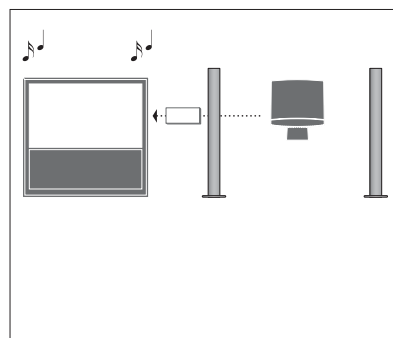

Para escuchar sonido a través de los altavoces conectados al televisor, abra la LISTA DE FUENTES y seleccione la fuente que desee de entre las fuentes del sistema de audio que presenten un icono con forma de eslabón junto a ellas.

# Control de dos televisores instalados en la misma habitación

Si instala el televisor en una habitación en la que ya se haya instalado otro televisor Bang & Olufsen y ambos pueden recibir las órdenes transmitidas por el terminal a distancia, deberá modificar la configuración de la opción Option de uno de los televisores. Ello evitará la activación simultánea de ambos televisores.

Un televisor deberá permanecer configurado en las opciones Option 1 o 2; el otro televisor deberá configurarse en la opción Option 4. No es necesario conectar los equipos empleando un adaptador BeoLink Converter NL/ML.

La configuración de la opción Option del televisor debe llevarse a cabo a través del menú VINCULACIÓN EQUIPO ([consulte la página 58](#)). Recuerde que, si el televisor se configura en la opción Option 4 a través del menú y usa un terminal a distancia Beo4, deberá pulsar **LINK** y, a continuación, seleccionar una fuente.

## Un terminal a distancia para ambos televisores

Para que el televisor funcione correctamente, es fundamental configurarlo en la opción Option correcta.

### Beo4: uso de un televisor configurado en la opción Option 4 ...

Normalmente, es posible activar una fuente con sólo pulsar el botón vinculado a ella en el terminal a distancia (por ejemplo, TV). No obstante, si configura el televisor en la opción Option 4, deberá llevar a cabo los pasos descritos a continuación:

Pulsar para abrir **LINK** en el visor de Beo4



Pulsar un botón vinculado a una fuente (por ejemplo, TV)

*Si posee más de un terminal a distancia y usa siempre un terminal a distancia Beo4 concreto para controlar el televisor (configurado en la opción Option 4), puede configurar el terminal a distancia para que envíe los comandos al televisor sin necesidad de pulsar antes LINK. En el menú de configuración de Beo4, busque ZONE y seleccione LINK.*

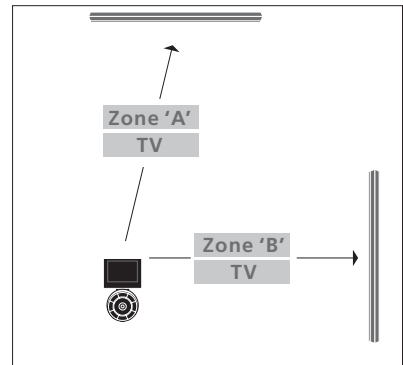
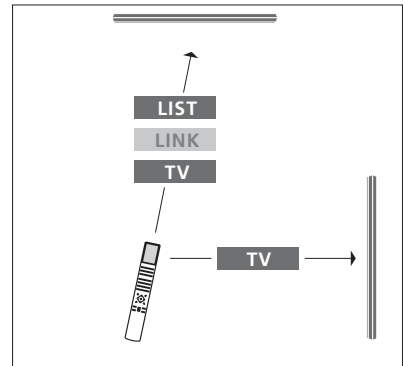

*Si desea obtener información acerca de la elección de zonas, póngase en contacto con su distribuidor.*

## Dos televisores conectados a través de la interfaz Network Link

Los equipos conectados a una red Network Link pueden reproducir el audio de las fuentes de los demás equipos conectados a la red. Si conecta un televisor Bang & Olufsen compatible al televisor, podrá disfrutar de las ventajas de un sistema de vídeo integrado y escuchar las fuentes de audio y vídeo del otro televisor.

Los televisores pueden encontrarse instalados en la misma habitación o en dos habitaciones diferentes.

La configuración de la opción Option del televisor debe llevarse a cabo a través del menú VINCULACIÓN EQUIPO ([consulte la página 58](#)).

Recuerde que no todos los televisores Bang & Olufsen se pueden vincular a este televisor.

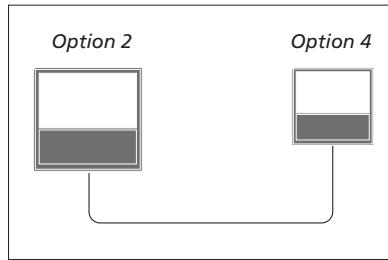

Los televisores se encuentran instalados en la misma habitación:

- El primer televisor: OPCIÓN VM 2
- El segundo televisor: OPCIÓN VM 4\*<sup>1</sup>
- COMPARTIR ALTAVOCES: NO

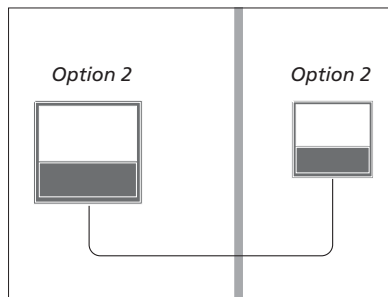

Los televisores se encuentran instalados en dos habitaciones diferentes:

- Ambos televisores: OPCIÓN VM 2
- COMPARTIR ALTAVOCES: NO

<sup>1</sup>\*Recuerde que el televisor configurado en la opción Option 4 deberá controlarse empleando un comando LINK ([consulte la página 61](#)).

Recuerde también que el televisor debe seleccionarse una vez en el menú CONECTAR A ([consulte la página 58](#)).

Para escuchar fuentes de audio y vídeo en un televisor, abra la LISTA DE FUENTES y seleccione la fuente que desee de entre las fuentes del otro televisor que presenten un icono con forma de eslabón junto a ellas.

Solicite a su distribuidor de Bang & Olufsen la reconfiguración del terminal a distancia Beo6 si traslada a otra habitación los equipos instalados en una habitación periférica.